



itadeco+

KATALOG VÝROBKŮ 2025

Ideální  
řešení *pro*  
*Vaši terasu*  
*a zahradu*



Sledujte  
instruktační  
videa



[www.itadeco.cz](http://www.itadeco.cz)

# Řešení pro terasu a zahradu

Podlahové systémy pro stavbu venkovních teras.

Vyberte si z nabídky terčů  
pod dlažbu betonovou,  
keramickou nebo pod dřevěná  
či dřevoplastová prkna.

# Obsah

ITADECO s.r.o.  
L. Mašínové 1397  
Nová Paka, 509 01

Tel.: +420 499 522 300  
Tel.: +420 721 011 311

prodej@itadeco.cz  
www.itadeco.cz

Společnost ITADECO s.r.o. byla založena v roce 2009 jako ryze česká společnost bez zahraničního kapitálu a postupem času si vybudovala silnou pozici v oblasti prodeje doplňků pro terasy, ploché střechy a odvodnění. Nyní je výhradním zástupcem italské společnosti ETERNO IVICA s.r.l. v České republice.



PEDESTAL



WOODECK



GRF SYSTEM



ETERNO



MONDIAL

01	O nás	str. 2
—	ITADECO s.r.o., NOVÁ PAKA	
02	Vyvýšená podlaha na terčích	str. 4
—	Technologie, instalace, použití a výhody pokládky	
03	Katalog	str. 6
—	Praktické informace	
04	Terče a výškově nastavitelné podložky pod dlažbu	str. 8
—	NEW MAXI, <b>NEW!</b> NEW BASIC, ETERNO, BASIC NERO, STAR.T, KŘÍŽKY	
05	Příslušenství pro terče a terasy	str. 16
—	Klipy, spádové podložky	
06	Terasový systém s hliníkovým nosníkem	str. 20
—		
07	Terasový systém GRF s plastovým roštem	str. 24
—		
08	Výškově nastavitelné podložky pod rošt	str. 28
—	NEW MAXI WOOD, <b>NEW!</b> NEW BASIC WOOD, BASIC WOOD, ETERNO WOOD, BASIC NERO WOOD, STAR.T WOOD	
09	Drenážní a odvodňovací systémy MONDIAL	str. 36
—	<b>NEW!</b> Kanálové šachty, rámy, poklopy, mříže, podlahové a okapové vpustě, odvodňovací žlaby	
10	Doplňky pro hydroizolaci střech ETERNO	str. 46
—	Střešní vpustě, prostupy, rohy, odvětrávací komínky, ochrana střech a okapů před znečištěním	

Uvedené ceny jsou v Kč a bez DPH.

# 01

O NÁS

## Již více jak 15 let s Vámi



**Jiří Žalský**  
Majitel společnosti

ITADECO s.r.o.  
L. Mašínové 1397  
Nová Paka, 509 01  
IČ: 28778219  
DIČ: CZ28778219

Tel.: +420 499 522 300  
Tel.: +420 721 011 311  
prodej@itadeco.cz



Technická podpora  
Informace o výpočtech, zaměření teras,  
vytvoření kladečského plánu, výpočet  
spotřeby terčů, proškolení realizačních firem.

**P**o 15 letech na trhu jsem hrdý na vše, co jsme s kolegy postupně dosáhli, ale věřím, že naše cesta teprve startuje. Před námi leží ještě více výzev, inovací a příležitostí k růstu. S každým novým rokem budeme i nadále usilovat o to, abychom Vám, našim zákazníkům, přinášeli nadále výrobky a služby nejvyšší kvality. Děkujeme, že jste součástí naší cesty a těšíme se na to, co nás společně v tomto roce čeká!

Určitě se naše produktová řada Pedestal rozroste o novou řadu terčů New Basic a zároveň Vám

představíme obměněnou řadu výrobků drenážního systému Mondial. Tyto inovace jsou výsledkem naší neustálé snahy přizpůsobovat se potřebám trhu a zákazníků. Těšíme se, že s těmito novinkami posuneme dál i naši nabídku.

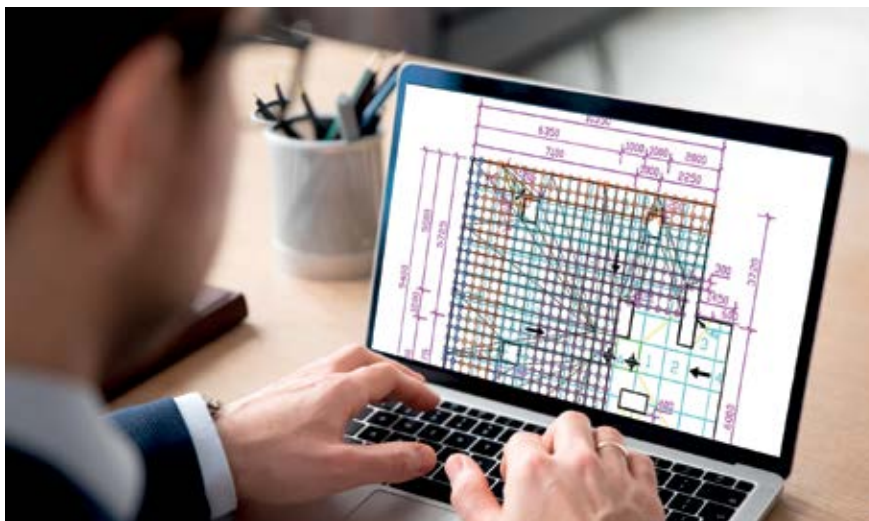



# Terasa, snadno a suchou cestou.



Terasa je vždy rovná a umožňuje kompenzovat malé rozdíly ve výšce a sklonu pokládací plochy.



# 02

VYVÝŠENÁ PODLAHA NA TERČÍCH

## Ideální řešení pro Vaši terasu.

Produkty a řešení pro architekturu a stavebnictví, navržené a vyrobené v Itálii a České republice.



Zvýšené podlahy  
Jednoduché a flexibilní řešení  
pro rychlou a bezpečnou  
instalaci.

**T** Technologie zvýšené podlahy poskytuje efektivní, všestranné a okamžité výhody: umožňuje snadnou správu kabelů, potrubí a zařízení; rychlou kontrolu hydroizolace; efektivní odvod vody. Vyvýšené podlahy díky přítomnosti nezávislých prvků umožňují absorbovat dilatační a strukturální pohyby, čímž zabraňují vzniku trhlin na hydroizolaci. Absence potěru umožňuje podstatně snížit zatížení konstrukcí a zároveň poskytuje vysokou odolnost proti zatížení. Systémy Pedestal a Woodeck jdou

ještě dále: nastavitelné podpěry a kompenzační příslušenství umožňují dosáhnout rovných podlah a snadno a rychle vyrovnat i menší sklony nosné roviny. Instalace terče Pedestal a Woodeck je extrémně snadná a vyžaduje velmi málo kroků: terče jsou navrženy tak, aby byly jednoduše položeny přes hydroizolaci nebo jakýkoli jiný povrch, který má být dlážděn. Po prvním hrubém nastavení je pokládka zvolené podlahy dokončena s naprostou přesností pomocí regulačního klíče, a to i po instalaci podlahy.

VYVÝŠENÁ PODLAHA NA TERČÍCH

# Výhody terasy na terčích

- široká škála nastavení výšky od 10 mm do 700 mm
- vysoká nosnost podložek, která je 800 kg až 2000 kg na podložku
- vlisovaná guma na hlavě podložky, jako odhlučňující a protiskluzový prvek
- vyrovnávací klíč, kterým je možné podložku snížit i zvýšit v již nainstalované terase. Klíč lze užít v případě dlažby o hmotnosti do 25 kg/ks
- rychlá a snadná instalace terasy a tím pádem ušetřený čas a peníze za realizaci
- podložky jsou testovány v rozmezí - 40 °C až +120 °C
- výkyvná hlava u podložek SE ETERNO, SE WOOD, BASIC NERO a BASIC NERO WOOD která automaticky vyrovnává až 5% sklon podkladu
- podložky lze použít jak pod dlažbu, tak i pod dřevěné terasy a WPC terasové systémy (systém WOODDECK)
- podložky jsou vyrobené z polypropylenu, tudíž mají dlouhou životnost a jsou plně recyklovatelné



Zakrytí rozvodů a instalací

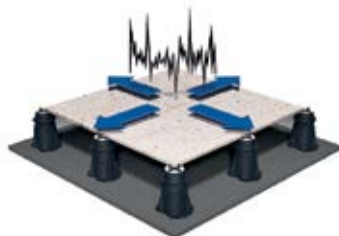

Absorbce pohybů



Rychlá a snadná instalace



Ekologické a čisté



Zvukově izolační



Nezatěžují nosné konstrukce

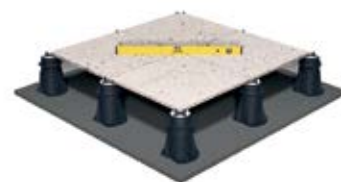

Dokonale rovné plochy



Dokonalé odvodnění



Vysoká nosnost



Dobrá ventilace a termoizolace

# 03

KATALOG

## Praktické informace

Připravili jsme příručku, která vám pomůže se základními praktickými otázkami při pokládce dlažby nebo prken na terče a podložky.

ke stažení na: <https://www.itadeco.cz/pokladka-prakticky>

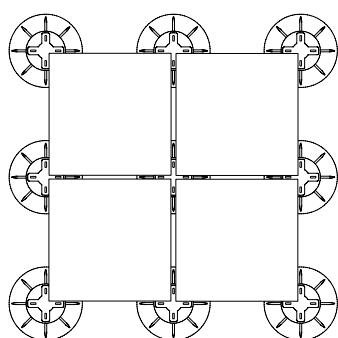

### Nastavitelné podložky

Minimální výška (H): 10 mm (Star-T)

Maximální výška (H): 700 mm (NEW MAXI)

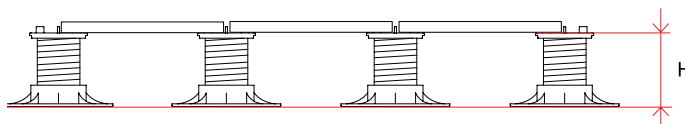

### Terče (pevná výška)

Minimální výška (H): 6 mm (EHG 6)

Maximální výška (H): 20 mm (EH 20)

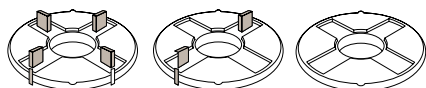
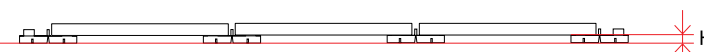

### Úprava podložek

- ODŘÍZNUTÍ ČÁSTI ZÁKLADNY**

Základna podložky připravená pro snadnou úpravu/odříznutí pro umístění podložky u stěny, atiky popř. v rohu terasy.

- ODLOMENÍ DILATAČNÍCH KŘIDÉLEK**

Dilatační křídélka (spárovací destičky) na hlavě podložky lze v případě potřeby lehce odlomit.

### Použití doplňků

- UKONČOVACÍ, SOKLOVÉ KLIPY**

Pro elegantní a čisté ukončení terasy doporučujeme použít ukončovací, soklové klipy.

- DORAZOVÉ KLIPY**

Pro dokonalou stabilitu celé terasové plochy doporučujeme použít obvodové, dorazové klipy.





# Orientační výpočet spotřeby podložek a terčů na m<sup>2</sup>

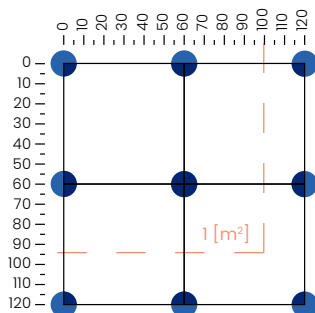

## • PŘÍKLAD VÝPOČTU (viz. tabulka) →

Rozměr dlažby 60 × 60 cm

### PRINCIP VÝPOČTU:

strana A [m] × strana B [m] = **VÝSLEDEK**  
následně:

**1 [m<sup>2</sup>] ÷ VÝSLEDEK = počet podložek na m<sup>2</sup>**

**Výpočet:** 0,6 [m] × 0,6 [m] = 0,36 [m]

**následně:** 1 [m] ÷ 0,36 [m] = **2,78 [ks/m<sup>2</sup>]**

Rozměr dlažby A×B [cm]	20	30	40	45	50	60	70	75	80	90	100
20	25	16,67	12,5	11,11	10	8,33	14,29	13,33	12,5	11,11	10
30	16,67	11,11	8,33	7,41	6,67	5,56	9,52	8,89	8,33	7,41	6,67
40	12,5	8,33	6,25	5,56	5	4,17	7,14	6,67	6,25	5,56	5
45	11,11	7,41	5,56	4,94	4,44	3,7	6,35	5,93	5,56	4,94	4,44
50	10	6,67	5	4,44	4	3,33	5,71	5,33	5	4,44	4
60	8,33	5,56	4,17	3,7	3,33	<b>2,78</b>	4,76	4,44	4,17	3,7	3,33
70	14,29	9,52	7,14	6,35	5,71	4,76	4,08	3,81	3,57	3,17	2,86
75	13,33	8,89	6,67	5,93	5,33	4,44	3,81	3,56	3,33	2,96	2,67
80	12,5	8,33	6,25	5,56	5	4,17	3,57	3,33	6,25	5,56	5
90	11,11	7,41	5,56	4,94	4,44	3,7	3,17	2,96	5,56	4,94	4,44
100	10	6,67	5	4,44	4	3,33	2,86	2,67	5	4,44	4
120	8,33	5,56	4,17	3,7	3,33	2,78	2,38	2,22	4,17	3,7	3,33

Vytvoření kladečského plánu a spotřeby podložek je samozřejmostí.

### Příklad:

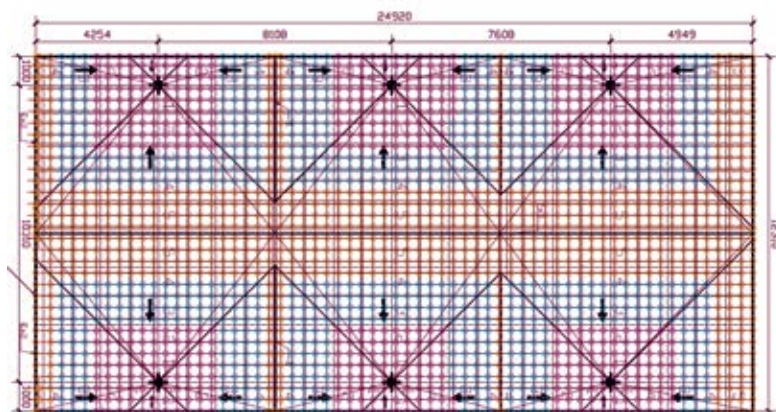

Název podložky	Typ	Barva	Počet kusů
NM New Maxi	NM 2		745 ks
NM New Maxi	NM 3		744 ks
NM New Maxi	NM 4		553 ks

## Vysvětlivky



Výšková nastavitelnost



Využití spádové podložky



Plocha základny



Samonivelační hlava



Jednoduše oddělitelné spárovací křídélka



Odolné proti vlivům UV



Zátěž podložky



Hlava s antivibrační gumou



Velikost spáry 2-3-4 mm



Zámek samonivelační hlavy



Základna upravena pro odvod vody

04

# Terče a výškově nastavitelné podložky pod dlažbu Pedestal



PEDESTAL

Rychlá a snadná instalace terasy a tím  
pádem ušetřený čas a peníze za realizaci.



## KATALOG

## 04.1

## NEW MAXI



Nastavitelná výška od 15 do 700 mm, výšky bez nástavce 15-270 mm. Nosnost 2000 kg. Spáry 2, 3, 4 mm. Speciální otočná hlava opatřená na horní části protiskuzovou a protihlukovou gumou. Průměr základny 205 mm. Snadné nastavení výšky pomocí regulačního klíče. Reakce na oheň dle UNI EN 13501-1:2009 třída E. Výška křídélek 12 mm. Spára 2 a 3 mm pouze na objednávku.



## Výškově nastavitelné podložky s otočnou hlavou

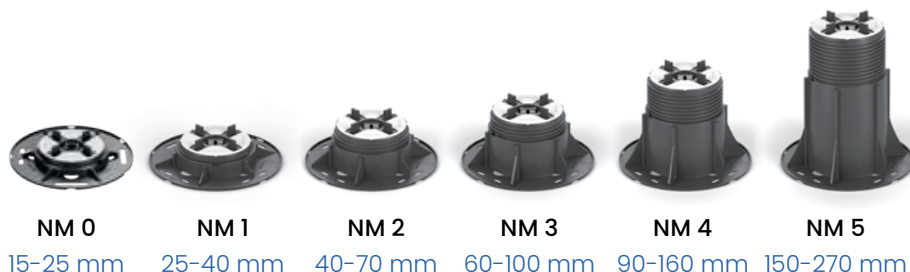

Kód	Typ	Sestava	Výška	Balení	Cena/ks
E014015027	NM0	NM0	15 - 25 mm	20 ks	70.00
E014025047	NM1	NM1	25 - 40 mm	20 ks	80.00
E014040077	NM2	NM2	40 - 70 mm	20 ks	89.00
E014060107	NM3	NM3	60 - 100 mm	20 ks	100.00
E014090167	NM4	NM4	90 - 160 mm	20 ks	122.00
E014150277	NM5	NM5	150 - 270 mm	20 ks	169.00
E014195300	NM6	NM4 + 1× PNM	195 - 300 mm		212.00
E014300415	NM7	NM5 + 1× PNM	300 - 415 mm		259.00
E014275395	NM8	NM3 + 2× PNM	275 - 395 mm		280.00
E014305450	NM9	NM4 + 2× PNM	305 - 450 mm		302.00
E014410555	NM10	NM5 + 2× PNM	410 - 555 mm		349.00
E014380540	NM11	NM3 + 3× PNM	380 - 540 mm		370.00
E014410590	NM12	NM4 + 3× PNM	410 - 590 mm		392.00
E014520700	NM13	NM5 + 3× PNM	520 - 700 mm		439.00
E044000145	PNM	Prodlužovací nástavec	165 mm	30 ks	90.00

## Příslušenství

Kód	Typ	Popis	Průměr	Balení	Cena/ks
E035011204	NM	Náhradní hlava	ø 110 mm	1 ks	27.00
E034000001		Hlava pro 6-hr. dlažbu		1 ks	41.00
E035061204		Hlava XL pro NM	ø 150 mm	1 ks	37.00
E081003000	LH3	Vyrovnávací podložka	3 mm	250 ks	8.40
E200320120		Regulační klíč		1 ks	790.00
M030300500		Kleště na dlažbu	300-500 mm	1 ks	490.00
M030600600		Kleště na dlažbu	600×600 mm	1 ks	1 850.00
E070000200		PVC podložka		1 ks	17.80
M030000100		Ocelový zvedák dlažby		1 ks	300.00
M030100100		Vakuový držák dlažby		1 ks	2 850.00
P021000230		Doraz dlažby plastový		200 ks	31.00
P021000220		Doraz dlažby nerez		100 ks	89.00
E200350060		Regulač. nástavec AKU		1 ks	160.00
E084000110		Spádová podložka 1 %	ø 110 mm	700 ks	12.30
P021000320		Soklový klip spodní - nerez		100 ks	169.00
P021000420		Soklový klip vrchní - nerez		100 ks	175.00
P021200120		Alu ukončovací lišta	1 200 mm	1 ks	890.00
P021000972		Rohový klip vrchní - nerez	20 mm	1 ks	465.00
P021000912		Rohový klip spodní - nerez	20 mm	1 ks	495.00



KATALOG

# 04.2 **NEW!**

# NEW BASIC



Nastavitelná výška od 15 do 555 mm, výšky bez nástavce 15-270 mm. Nosnost 1000 kg. Spáry 4 mm. Hlava je spojena se závitem. Průměr základny 205 mm. Nástavec PNM je možné použít pouze v kombinaci s podložkami NB4 a NB5. Reakce na oheň dle UNI EN 13501-1:2009 třída E. Výška křídélek 12 mm. Odolné vůči teplotám v rozmezí od -40 °C do +120 °C.



závit

nástavec PNM

základna

## Základní výškově nastavitelné podložky



**NB0**  
15-25 mm



**NB1**  
25-40 mm



**NB2**  
40-70 mm



**NB3**  
60-100 mm



**NB4**  
90-160 mm



**NB5**  
150-270 mm

Kód	Typ	Sestava	Výška	Balení	Cena/ks
E021015027	<b>NB0</b>	NB0	15 - 25 mm	20 ks	52.00
E021025047	<b>NB1</b>	NB1	25 - 40 mm	20 ks	60.00
E021040077	<b>NB2</b>	NB2	40 - 70 mm	20 ks	70.00
E021060107	<b>NB3</b>	NB3	60 - 100 mm	20 ks	80.00
E021090167	<b>NB4</b>	NB4	90 - 160 mm	20 ks	105.00
E021150277	<b>NB5</b>	NB5	150 - 270 mm	20 ks	138.00
E021195307	<b>NB6</b>	NB4 + 1 PNM	195 - 305 mm		195.00
E021300417	<b>NB7</b>	NB5 + 1 PNM	300 - 415 mm		228.00
E021410557	<b>NB8</b>	NB5 + 2 PNM	410 - 555 mm		318.00
E021520707	<b>NB9</b>	NB5 + 3 PNM	520 - 700 mm		408.00
E044000145	<b>PNM</b>	Prodlužovací nástavec		30 ks	90.00

Příslušenství					Cena/ks
E081003000	<b>LH3</b>	Vyrovnávací podložka	3 mm	250 ks	9.00
M030300500		Kleště na dlažbu	300-500 mm	1 ks	425.00
M030600600		Kleště na dlažbu	600×600 mm	1 ks	1 850.00
E070000200		PVC podložka		1 ks	17.80
M030000100		Ocelový zvedák dlažby		1 ks	300.00
M030100100		Vakuový držák dlažby		1 ks	1 450.00
P021000230		Doraz dlažby plastový		200 ks	31.00
P021000220		Doraz dlažby nerez		100 ks	89.00
E084000110		Spádová podložka 1 %	ø 110 mm	700 ks	12.30
P021000320		Soklový klip spodní - nerez		100 ks	128.00
P021000420		Soklový klip vrchní - nerez		100 ks	150.00
P021200120		Alu ukončovací lišta	1 200 mm	1 ks	890.00
E082001000	<b>LGH1</b>	Gumová podložka		800 ks	10.60
E082002000	<b>LGH2</b>	Gumová podložka		600 ks	11.60
E082003000	<b>LGH3</b>	Gumová podložka		500 ks	12.20
P021000972		Rohový klip vrchní - nerez	20 mm	1 ks	465.00
P021000912		Rohový klip spodní - nerez	20 mm	1 ks	495.00



KATALOG

## 04.3

## ETERNO



Automatická regulace sklonu až do 5 %. Nastavitelná výška od 28 do 550 mm. Nosnost 2000 kg. Snadné nastavení výšky pomocí regulačního klíče. Unikátní samovyrovnávací hlava s protihlukovou a protiskluzovou gumou. Spáry 2, 3, 4 mm. Spára 2 a 3 mm pouze na objednávání.



## Výškově nastavitelné podložky se samovyrovnávací hlavou



SE 0	SE 1	SE 2	SE 3	SE 4	SE 5
28-38 mm	37,5-50 mm	50-75 mm	75-120 mm	120-170 mm	170-215 mm

Kód	Typ	Sestava	Výška	Balení	Cena/ks
E240028038	SE0	SE0	28 - 38 mm	25 ks	115.00
E240037050	SE1	SE1	37.5 - 50 mm	25 ks	129.00
E240050075	SE2	SE2	50 - 75 mm	25 ks	137.00
E240075120	SE3	SE3	75 - 120 mm	25 ks	149.00
E240120170	SE4	SE4	120 - 170 mm	25 ks	161.00
E240170215	SE5	SE5	170 - 215 mm	25 ks	172.00
E240140230	SE6	SE3 + 1× P1	140 - 230 mm		222.00
E240185275	SE7	SE4 + 1× P1	185 - 275 mm		234.00
E240235325	SE8	SE5 + 1× P1	235 - 325 mm		245.00
E240205345	SE9	SE3 + 2× P1	205 - 345 mm		295.00
E240250385	SE10	SE4 + 2× P1	250 - 385 mm		307.00
E240300400	SE11	SE5 + 2× P1	300 - 400 mm		318.00
E240270455	SE12	SE3 + 3× P1	270 - 455 mm		368.00
E240315500	SE13	SE4 + 3× P1	315 - 500 mm		380.00
E240365550	SE14	SE5 + 3× P1	365 - 550 mm		391.00
E130125000	P1	Prodlužovací nástavec	125 mm	25 ks	73.00

Příslušenství			Cena/ks		
E035101204	ETERNO	Náhradní hlava	ø 110 mm	1 ks	34.00
E035100001	ETERNO	Hlava pro 6-hr. dlažbu		1 ks	48.00
E035201204	XL	Hlava XL pro NM	ø 150 mm	1 ks	48.00
E081003000	LH3	Vyrovnávací podložka	3 mm	250 ks	9.00
E200320120		Regulační klíč		1 ks	790.00
M030300500		Kleště na dlažbu	300-500 mm	1 ks	425.00
M030600600		Kleště na dlažbu	600×600 mm	1 ks	1 850.00
E070000200		PVC podložka		1 ks	17.80
M030000100		Ocelový zvedák dlažby		1 ks	300.00
M030100100		Vakuový držák dlažby		1 ks	1 450.00
P021000230		Doraz dlažby plastový		200 ks	31.00
P021000220		Doraz dlažby nerez		100 ks	89.00
E200350060		Regulač. nástavec AKU		1 ks	160.00
E084000110		Spádová podložka 1 %	ø 110 mm	700 ks	12.30
P021000320		Soklový klip spodní - nerez		100 ks	128.00
P021000420		Soklový klip vrchní - nerez		100 ks	150.00
P021200120		Alu ukončovací lišta	1 200 mm	1 ks	890.00
E036000100		Zámek výkyvné hlavy		1 ks	8.00
P021000972		Rohový klip vrchní - nerez	20 mm	1 ks	465.00
P021000912		Rohový klip spodní - nerez	20 mm	1 ks	495.00



KATALOG

# 04.4

## BASIC NERO



Automatická regulace sklonu až do 5 %. Nastavitelná výška od 37 do 307 mm, výšky bez nástavce 37-128 mm. Nosnost 800 kg. Průměr základny 205 mm. Nástavec PSB je možné použít pouze v kombinaci s podložkami BN3 a BN4. Snadné nastavení výšky pomocí regulačního klíče. Max. hmotnost dlažby 25 kg/ks. Unikátní samovyrovnávací hlava s protihlukovou a protiskluzovou gumou. Spáry 2, 3, 4 mm. Spára 2 a 3 mm pouze na objednání. Výška křidélek 12 mm. Odolné vůči teplotám v rozmezí od -40 °C do +120 °C.

### Základní výškově nastavitelné podložky se samovyrovnávací hlavou



Kód	Typ	Sestava	Výška	Balení	Cena/ks
E015890304	BN1	BN1	37 - 45 mm	25 ks	93.00
E015890405	BN2	BN2	45 - 60 mm	25 ks	99.00
E015890508	BN3	BN3	60 - 86 mm	25 ks	105.00
E015890712	BN4	BN4	80 - 128 mm	25 ks	110.00
E015891117	BN5	BN3 + 1× PSB	122 - 175 mm		144.00
E015891320	BN6	BN4 + 1× PSB	143 - 218 mm		149.00
E015891726	BN7	BN3 + 2× PSB	185 - 264 mm		183.00
E015891929	BN8	BN4 + 2× PSB	205 - 307 mm		188.00
E044000145	PSB	Prodlužovací nástavec	102 mm	50 ks	39.00



Příslušenství					Cena/ks
E035101214	NERO	Náhradní hlava	ø 110 mm	1 ks	34.00
E081003000	LH3	Vyrovnávací podložka	3 mm	250 ks	9.00
E200320120		Regulační klíč		1 ks	790.00
M030300500		Kleště na dlažbu	300-500 mm	1 ks	425.00
M030600600		Kleště na dlažbu	600×600 mm	1 ks	1 850.00
E070000200		PVC podložka		1 ks	17.80
M030000100		Ocelový zvedák dlažby		1 ks	300.00
M030100100		Vakuový držák dlažby		1 ks	1 450.00
P021000230		Doraz dlažby plastový		200 ks	31.00
P021000220		Doraz dlažby nerez		100 ks	89.00
E200350060		Regulač. nástavec AKU		1 ks	160.00
E084000110		Spádová podložka 1 %	ø 110 mm	700 ks	12.30
P021000320		Soklový klip spodní - nerez		100 ks	128.00
P021000420		Soklový klip vrchní - nerez		100 ks	150.00
P021200120		Alu ukončovací lišta	1 200 mm	1 ks	890.00
E036000100		Zámek výkyvné hlavy		1 ks	8.00



# 04.5

## KATALOG

# TERČE



EHG 6



EHG 8



EHG 10

Ekonomickým řešením pro pokládku teras je využití pevných plastových a gumových terčů od 6 do 20 mm. Plastové terče doporučujeme stohovat do max. počtu 3 ks. Pro vyrovnání nerovností je vhodné použít vyrovnávací podložku LH3.



EH 12



EH 15



EH 20



LH3

## Terče s pevnou výškou

EHG 6

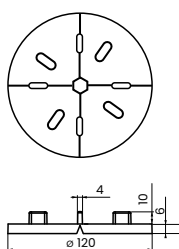

EHG 8

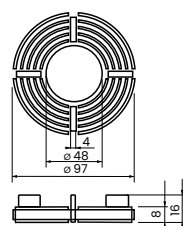

EHG 10

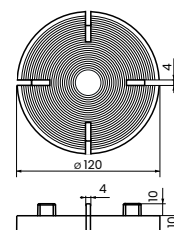

Kód	Typ	Spára	Materiál	Výška	Balení	Cena/ks
E000006004	EHG 6	4 mm	SBS recykl.	6 mm	150 ks	31.00
E000008004	EHG 8	4 mm	SBS recykl.	8 mm	250 ks	22.50
E000011204	EHG 10	4 mm	SBS recykl.	10 mm	200 ks	30.00

EH 12

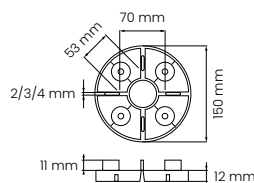

EH 15

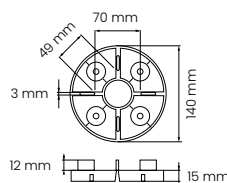

EH 20

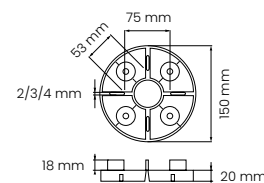

Kód	Typ	Spára	Materiál	Výška	Balení	Cena/ks
E000012002	EH12/2	2 mm	PP	12 mm	250 ks	8.00
E000012003	EH12/3	3 mm	PP	12 mm	250 ks	8.00
E000012004	EH12/4	4 mm	PP	12 mm	250 ks	8.00
E000015000	EH15/3	3 mm	PP	15 mm	200 ks	8.20
E002020002	EH20/2	2 mm	PP	20 mm	150 ks	12.70
E002020003	EH20/3	3 mm	PP	20 mm	150 ks	12.70
E002020000	EH20/4	4 mm	PP	20 mm	150 ks	12.70

### Příslušenství

				Cena/ks
E050005000		Vyvažovací prvek z PP	5 mm	200 ks 3.50
E081003000	LH3	Gumová podložka vyrovnávací	3 mm	250 ks 9.00
E083000003	EH3	Plastová podložka	3 mm	500 ks 6.50
M030300500		Kleště na dlažbu	300-500 mm	1 ks 425.00
M030600600		Kleště na dlažbu	600×600 mm	1 ks 1 850.00
E070000200		PVC podložka		1 ks 17.80
M030000100		Ocelový zvedák dlažby		1 ks 300.00
M030100100		Vakuový držák dlažby		1 ks 1 450.00
P021000230		Doraz dlažby plastový		200 ks 31.00
P021000220		Doraz dlažby nerez		100 ks 89.00
P021200120		Alu ukončovací lišta	1 200 mm	1 ks 890.00



# 04.6

KATALOG

## STAR.T



Výrobek se jednoduše položí na místo určení bez použití lepidla nebo mechanického upevnění. Nosnost 1000 kg. Materiál polypropylen. Možnost nastavení výšky pomocí regulačního klíče (platí při maximální hmotnosti dlažby 25 kg/ks).

### Nejnižší výškově nastavitelné podložky

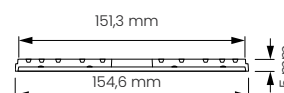
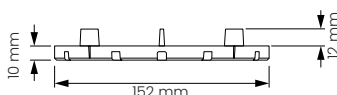

Kód	Typ	Spára	Výška	Balení	Cena/ks
E003210015	Star.T	2 mm	10 - 15 mm	100 ks	36.00
E003011315	Star.T	3 mm	10 - 15 mm	100 ks	36.00
E003010015	Star.T	4 mm	10 - 15 mm	100 ks	36.00
E003100005	Star.T	Prodlužovací nástavec	5 mm	100 ks	19.00



Příslušenství					Cena/ks
E081003000	LH3	Vyrovňovací podložka	3 mm	250 ks	9.00
M030300500		Kleště na dlažbu	300-500 mm	1 ks	425.00
M030600600		Kleště na dlažbu	600×600 mm	1 ks	1 850.00
E070000200		PVC podložka		1 ks	17.80
M030000100		Ocelový zvedák dlažby		1 ks	300.00
M030100100		Vakuový držák dlažby		1 ks	1 450.00
P021000230		Doraz dlažby plastový		200 ks	31.00
P021000220		Doraz dlažby nerez		100 ks	89.00
E200350060		Regulač. nástavec AKU		1 ks	160.00
E084000150		Spádová podložka 1 %	ø 150 mm	250 ks	16.10
P021200120		Alu ukončovací lišta	1 200 mm	1 ks	890.00



## 04.7

KATALOG

## KŘÍŽKY



Pro písek, štěrk a travnaté plochy

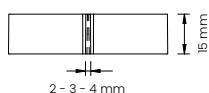
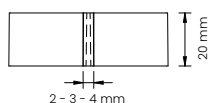

## Spárovací sesazovací

Kód	Velikost	Spára	Balení	Cena/ks
P021000003	47/19/3 mm	3 mm	250 ks	3.50
P021000005	47/19/5 mm	5 mm	250 ks	3.70

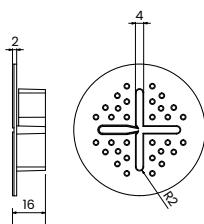

## Průhledný křížek pod dlažbu

Kód	Velikost	Spára	Balení	Cena/ks
E044300004	64/4 mm	4 mm	100 ks	9.30

## Spárovací bez kotoučku

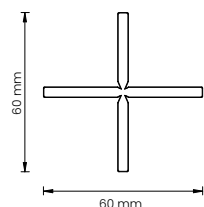

Kód	Velikost	Spára	Balení	Cena/ks
P021000052	15/2 mm	2 mm	100 ks	5.20
P021000053	15/3 mm	3 mm	100 ks	5.20
P021000054	15/4 mm	4 mm	100 ks	5.20
P021000062	20/2 mm	2 mm	100 ks	5.40
P021000063	20/3 mm	3 mm	100 ks	5.40
P021000064	20/4 mm	4 mm	100 ks	5.40

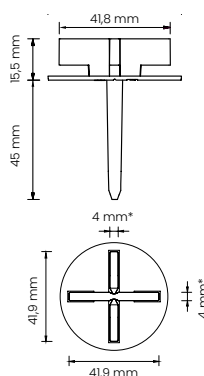

## Spárovací s kotoučkem a trnem

Kód	Velikost	Spára	Balení	Cena/ks
E004000202	50/15/2 mm	2 mm	100 ks	5.50
E004000203	50/15/3 mm	3 mm	100 ks	5.50
E004000204	50/15/4 mm	4 mm	100 ks	5.50

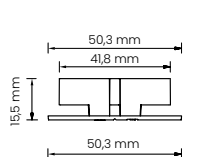

## Spárovací s kotoučkem bez trnu

Kód	Velikost	Spára	Balení	Cena/ks
E004000212	50/15/2 mm	2 mm	100 ks	5.00
E004000213	50/15/3 mm	3 mm	100 ks	5.00
E004000214	50/15/4 mm	4 mm	100 ks	5.00

# 05

# Příslušenství

Kompletní řada příslušenství pro terče a terasy

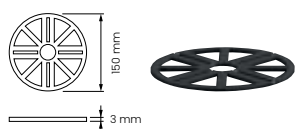

Název		Cena/ks			
<b>E081003000</b>	<b>LH3</b>	Vyrovnávací gumová podložka	3 mm	250 ks	9.00

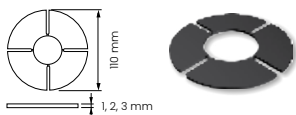

<b>E082001000</b>	<b>LGH 1</b>	Gumová podložka	1 mm	800 ks	10.60
<b>E082002000</b>	<b>LGH2</b>	Gumová podložka	2 mm	600 ks	11.60
<b>E082003000</b>	<b>LGH3</b>	Gumová podložka	3 mm	500 ks	12.20



<b>E084000110</b>		Spádová podložka 1 %	ø 110 mm	700 ks	12.30
<b>E084000150</b>		Spádová podložka 1 %	ø 150 mm	250 ks	16.10



<b>E083000300</b>		TPE podložka 215 /2 mm		1 ks	29.00
-------------------	--	------------------------	--	------	-------



<b>E070000200</b>		PVC podložka		1 ks	17.80
-------------------	--	--------------	--	------	-------



<b>E200320120</b>		Regulační klíč		1 ks	790.00
-------------------	--	----------------	--	------	--------



<b>E083000003</b>	<b>EH3</b>	Plastová vyrovnávací podložka	3 mm	500 ks	6.50
<b>E083000001</b>	<b>EH1</b>	Plastová vyrovnávací podložka	1 mm	500 ks	5.20

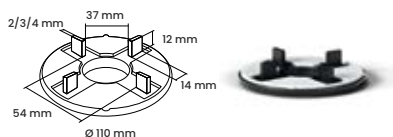

Název		Cena/ks		
<b>E035011204</b>	Náhradní hlava pro <b>NEW MAXI</b>	ø 110 mm	1 ks	27.00
<b>E035101204</b>	Náhradní hlava pro <b>ETERNO</b>	ø 110 mm	1 ks	34.00
<b>E035101214</b>	Náhradní hlava pro <b>BASIC NERO</b>	ø 110 mm	1 ks	34.00



<b>E035061204</b>	Hlava XL pro <b>NEW MAXI</b>	ø 150 mm	1 ks	37.00
<b>E035201204</b>	Hlava XL pro <b>ETERNO</b>	ø 150 mm	1 ks	48.00



<b>E034000001</b>	Hlava <b>NEW MAXI</b> pro šestihranou dlažbu		1 ks	41.00
<b>E035100001</b>	Hlava <b>ETERNO</b> pro šestihranou dlažbu		1 ks	48.00

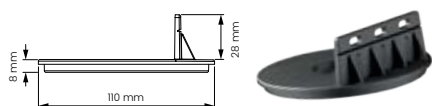

<b>E034000020</b>	Náhradní hlava pro <b>NEW MAXI WOOD</b>	ø 110 mm	1 ks	27.00
<b>E035102520</b>	Náhradní hlava pro <b>ETERNO WOOD</b>	ø 110 mm	1 ks	34.00
<b>E035102530</b>	Náhradní hlava pro <b>BASIC NERO WOOD</b>	ø 110 mm	1 ks	34.00



<b>E050005000</b>	Vyvažovací prvek z PP	5 mm	200 ks	3.50
-------------------	-----------------------	------	--------	------



<b>E200350060</b>	Regulační nástavec AKU		1 ks	160.00
-------------------	------------------------	--	------	--------



<b>M030300500</b>	Kleště na dlažbu	300-500 mm	1 ks	425.00
<b>M030600600</b>	Kleště na dlažbu	600×600 mm	1 ks	1 850.00

**NEW!**

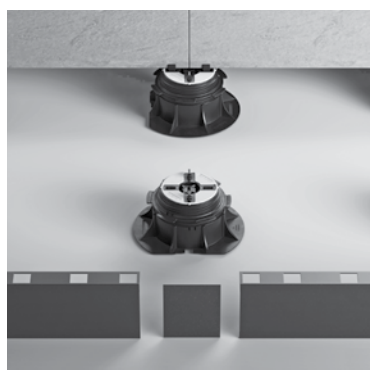
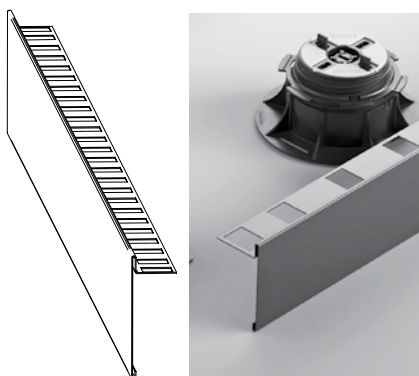

Název			Rozměr H × L		Cena/ks
<b>P021241030</b>	<b>Stříbrná</b>	Hliníková ukončovací lišta	<b>H 30</b> × L 2400 mm	1 ks	1195.00
<b>P021251030</b>	<b>Antracit</b>				1 440.00
<b>P021241060</b>	<b>Stříbrná</b>	Hliníková ukončovací lišta	<b>H 60</b> × L 2400 mm	1 ks	1 395.00
<b>P021251060</b>	<b>Antracit</b>				1 720.00
<b>P021241090</b>	<b>Stříbrná</b>	Hliníková ukončovací lišta	<b>H 90</b> × L 2400 mm	1 ks	1 600.00
<b>P021251090</b>	<b>Antracit</b>				1 965.00
<b>P021241120</b>	<b>Stříbrná</b>	Hliníková ukončovací lišta	<b>H 120</b> × L 2400 mm	1 ks	1 800.00
<b>P021251120</b>	<b>Antracit</b>				2 290.00
<b>P021241150</b>	<b>Stříbrná</b>	Hliníková ukončovací lišta	<b>H 150</b> × L 2400 mm	1 ks	1 995.00
<b>P021251150</b>	<b>Antracit</b>				2 350.00

<b>P021242030</b>	<b>Stříbrná</b>	Hliníková rohová spojka 90°	<b>H 30</b>	1 ks	290.00
<b>P021252030</b>	<b>Antracit</b>				335.00
<b>P021242060</b>	<b>Stříbrná</b>	Hliníková rohová spojka 90°	<b>H 60</b>	1 ks	310.00
<b>P021252060</b>	<b>Antracit</b>				335.00
<b>P021242090</b>	<b>Stříbrná</b>	Hliníková rohová spojka 90°	<b>H 90</b>	1 ks	325.00
<b>P021252090</b>	<b>Antracit</b>				415.00
<b>P021242120</b>	<b>Stříbrná</b>	Hliníková rohová spojka 90°	<b>H 120</b>	1 ks	345.00
<b>P021252120</b>	<b>Antracit</b>				465.00
<b>P021242150</b>	<b>Stříbrná</b>	Hliníková rohová spojka 90°	<b>H 150</b>	1 ks	375.00
<b>P021252150</b>	<b>Antracit</b>				480.00

<b>P021243030</b>	<b>Stříbrná</b>	Hliníková spojka průběžná	<b>H 30</b>	1 ks	120.00
<b>P021253030</b>	<b>Antracit</b>				180.00
<b>P021243060</b>	<b>Stříbrná</b>	Hliníková spojka průběžná	<b>H 60</b>	1 ks	130.00
<b>P021253060</b>	<b>Antracit</b>				190.00
<b>P021243090</b>	<b>Stříbrná</b>	Hliníková spojka průběžná	<b>H 90</b>	1 ks	140.00
<b>P021253090</b>	<b>Antracit</b>				215.00
<b>P021243120</b>	<b>Stříbrná</b>	Hliníková spojka průběžná	<b>H 120</b>	1 ks	150.00
<b>P021253120</b>	<b>Antracit</b>				235.00
<b>P021243150</b>	<b>Stříbrná</b>	Hliníková spojka průběžná	<b>H 150</b>	1 ks	170.00
<b>P021253150</b>	<b>Antracit</b>				260.00

Příslušenství		Rozměr H × L		Cena/ks
<b>P021001050</b>	Obvodová ocelová konzole	862 × 53 × 10 mm	1 ks	595.00

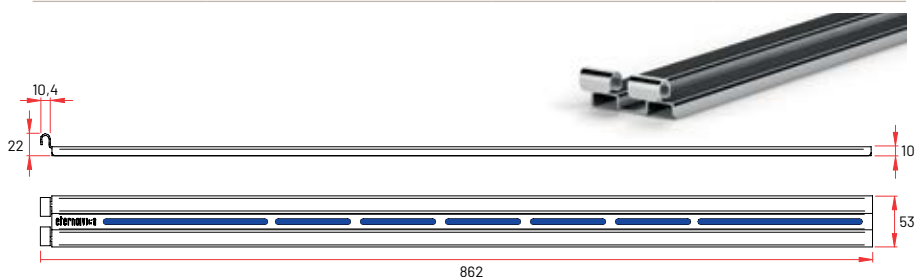



Název		Cena/ks			
<b>P021000972</b>	Rohový klip vrchní - nerez	20 mm	1 ks	465.00	
<b>P021000912</b>	Rohový klip spodní - nerez	20 mm	1 ks	495.00	



<b>P021000220</b>	Dorazový klip nerez	25,6 x 161,6 mm	100 ks	89.00
-------------------	---------------------	-----------------	--------	-------



<b>P021000230</b>	Dorazový klip plast	25,6 x 161,6 mm	200 ks	31.00
-------------------	---------------------	-----------------	--------	-------



<b>P021000250</b>	Dorazový klip plast	20/15/10 mm	100 ks	36.00
-------------------	---------------------	-------------	--------	-------



<b>P021000320</b>	Spodní klip na uchycení dlažby, 2 cm	nerez	100 ks	128.00
<b>P021000420</b>	Vrchní klip na uchycení dlažby, 2 cm	nerez	100 ks	150.00
<b>P021000323</b>	Spodní klip na uchycení dlažby, 3 cm	nerez	100 ks	169.00
<b>P021000426</b>	Vrchní klip na uchycení dlažby, 3 cm	nerez	100 ks	175.00
<b>P021000324</b>	Spodní klip na uchycení dlažby, 4 cm	nerez	100 ks	169.00
<b>P021000427</b>	Vrchní klip na uchycení dlažby, 4 cm	nerez	100 ks	175.00



<b>P021200120</b>	Alu ukončovací lišta	1 200 mm	1 ks	890.00
-------------------	----------------------	----------	------	--------



<b>M030100100</b>	Vakuový držák dlažby	1 ks	1 450.00
-------------------	----------------------	------	----------



<b>M030000100</b>	Ocelový zvedák dlažby	1 ks	300.00
-------------------	-----------------------	------	--------

06

# Terasový systém s hliníkovým nosníkem Woodeck



WOODECK

Systém spodní konstrukce s hliníkovým nosníkem se montuje bez pomoci šroubů.

06

KATALOG

## HLINÍKOVÝ SYSTÉM

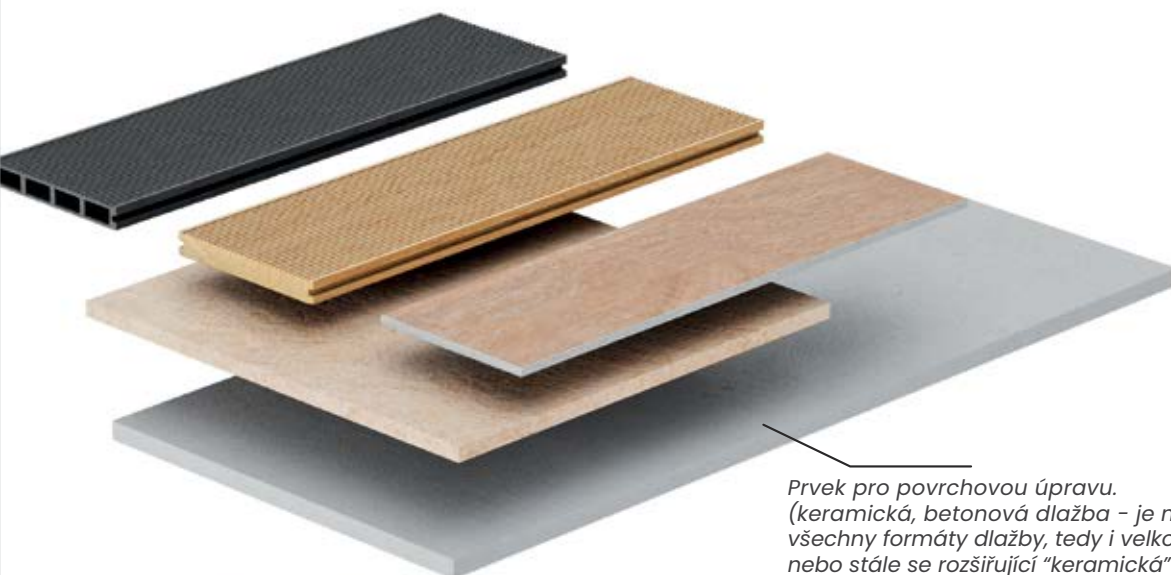

Prvek pro povrchovou úpravu.  
(keramická, betonová dlažba - je možné použít všechny formáty dlažby, tedy i velkoformátovou nebo stále se rozšiřující "keramická" terasová prkna)



ECO Standard hliníkový nosník.  
Izolační těsnění slouží jako protihlukový prvek a v kombinaci se spárovacími křížky drží dlažbu vždy na správném místě.



Podložky - speciální hlavy terasových podložek umožňují snadnou a efektivní realizaci terasových ploch.



Betonová základna 25 x 25 cm  
pro pokládku na odvodňovací podklad

# 06

KATALOG

# HLINÍKOVÝ SYSTÉM

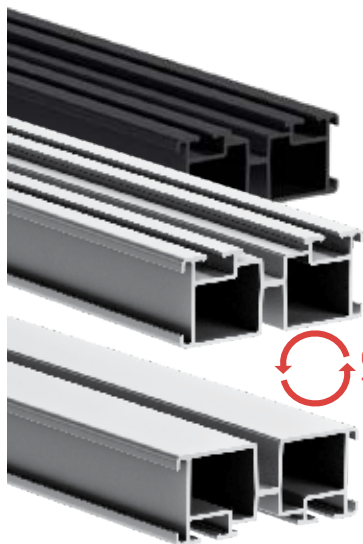

**OBOUSTRANNÝ  
180°**

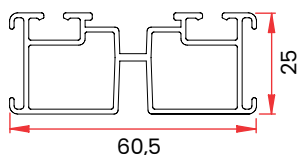

## ECO Standard hliníkový nosník

Kód	Barva	Rozměr	Délka	Balení	Cena/bm
Q231020020	hliník	60 × 25 mm	2 000 mm	1 ks	375.00
Q231020020.N	černá	60 × 25 mm	2 000 mm	1 ks	475.00

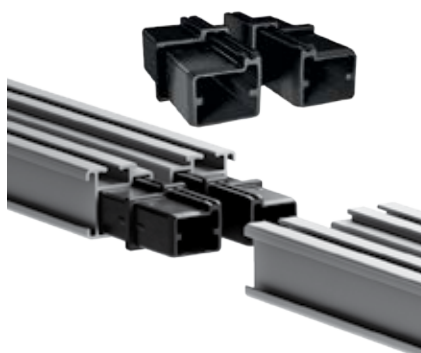

## Spojka hliníkových nosníků

Kód	Rozměr	Materiál	Balení	Cena/ks
Q200000026	60 × 25 mm	PP	1 ks	16.00



## PVC těsnění do drážky ECO

Kód	Rozměr	Délka	Balení	Cena/bm
V13052200	15 × 2 mm	10 m	1 ks	39.00



06

KATALOG

## HLINÍKOVÝ SYSTÉM

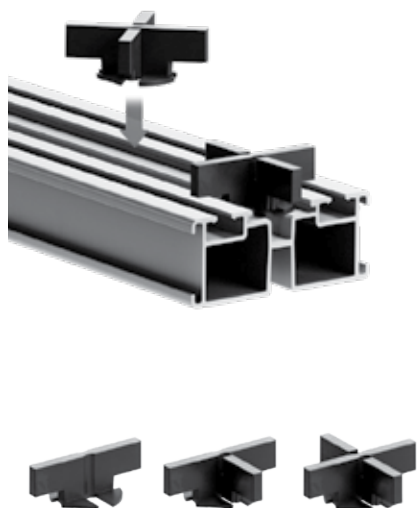

## Spárovací křížek pro hliníkový rošt

Kód	Rozměr	Spára	Balení	Cena/ks
E004000102	42 × 42 mm	2 mm	1 ks	4.40
E004000104	42 × 42 mm	4 mm	1 ks	4.40



## Klip pro uchycení prkna

Kód	Rozměr	Úhel	Balení	Cena/ks
Q200000231	40 × 14.8 mm	110°	1 ks	29.00

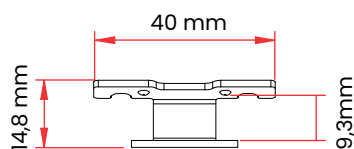

jednoduchý klip 110°

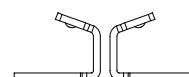

dvojitý klip 110°

Příslušenství			Balení	Cena/ks	
E081003000	<b>LH3</b>	Vyrovňovací podložka	3 mm	250 ks	9.00
E200320120		Regulační klíč		1 ks	790.00
E070000200		PVC podložka		1 ks	17.80
E200350060		Regulační nástavec AKU		1 ks	160.00
M030300500		Kleště na dlažbu	300-500 mm	1 ks	425.00
M030600600		Kleště na dlažbu	600×600 mm	1 ks	1 850.00
M030000100		Ocelový zvedák dlažby		1 ks	300.00
M030100100		Vakuový držák dlažby		1 ks	1 450.00
P021000230		Doraz dlažby plastový		200 ks	31.00
P021000220		Doraz dlažby nerez		100 ks	89.00

07

---

# Terasový systém GRF s plastovým roštěm



PEDESTAL



GRF SYSTEM

07

KATALOG

# TERASOVÝ SYSTÉM GRF

s plastovým roštem



Prvek pro povrchovou úpravu  
(keramická, betonová dlažba, umělá tráva...)



Distanční podložka DLG se snadno odnímatelnými  
křídélky H 12 mm, tloušťka 2, 3 nebo 4 mm

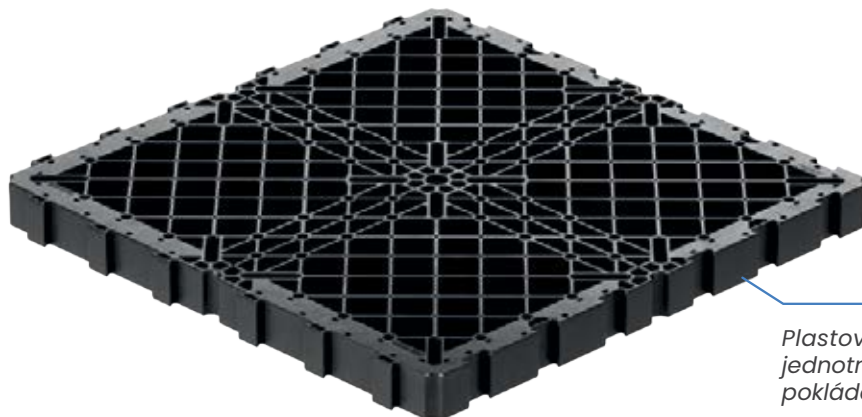

Plastová mříž pro vytvoření stabilní,  
jednotné plochy, umožňující jednoduché  
pokládání dokončovacích prvků.



Podložky



Betonová základna 25 x 25 cm  
pro pokládku na odvodňovací podklad

KATALOG

# 07

# TERASOVÝ SYSTÉM GRF

s plastovým roštem

## GRF plastová mříž

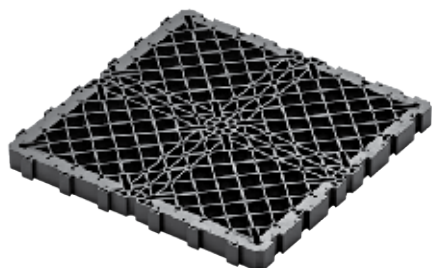

Kód	Rozměr	Výška	Balení	Cena/ks
P021305050	500 × 500 mm	40 mm	1 ks	485.00

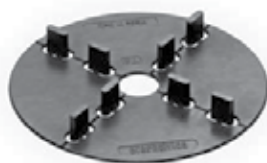
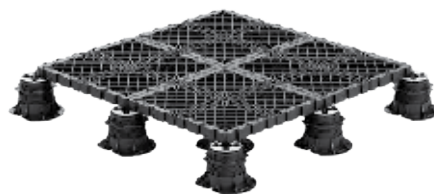
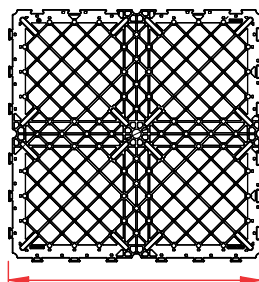

Příslušenství	Název	Rozměr	Balení	Cena/ks
E004002002	<b>DLG</b> Distanční podložka	120 × 1.5 - 2 mm	1 ks	24.00
E004002003	<b>DLG</b> Distanční podložka	120 × 1.5 - 3 mm	1 ks	24.00
E004002004	<b>DLG</b> Distanční podložka	120 × 1.5 - 4 mm	1 ks	24.00





08

# Výškově nastavitelné podložky pod rošt Woodeck



WOODECK

Kompletní a všestranný systém pro  
pokládku prken se třemi typy hlav, který  
odpovídá každé konstrukční potřebě.



KATALOG

08.1

## NEW MAXI WOOD



Speciální otočná hlava opatřená na horní části opěrnou destičkou pro snadné připevnění všech typů terasových nosníků. Snadné nastavení výšky pouhým pootočením základny. Průměr základny 205 mm. Reakce na oheň dle UNI EN 13501-1:2009 třída E.



## Výškově nastavitelné podložky



Kód	Typ	Sestava	Výška	Balení	Cena/ks
E014015028	NMW0	NMW0	15 - 25 mm	20 ks	70.00
E014025048	NMW1	NMW1	25 - 40 mm	20 ks	80.00
E014040078	NMW2	NMW2	40 - 70 mm	20 ks	89.00
E014060108	NMW3	NMW3	60 - 100 mm	20 ks	100.00
E014090168	NMW4	NMW4	90 - 160 mm	20 ks	122.00
E014150278	NMW5	NMW5	150 - 270 mm	20 ks	169.00
E014195308	NMW6	NMW4 + 1× PNM	195 - 300 mm		212.00
E014300418	NMW7	NMW5 + 1× PNM	300 - 415 mm		259.00
E014275398	NMW8	NMW3 + 2× PNM	275 - 395 mm		280.00
E014305458	NMW9	NMW4 + 2× PNM	305 - 450 mm		302.00
E014410558	NMW10	NMW5 + 2× PNM	410 - 555 mm		349.00
E014380548	NMW11	NMW3 + 3× PNM	380 - 540 mm		370.00
E014410598	NMW12	NMW4 + 3× PNM	410 - 590 mm		392.00
E014520708	NMW13	NMW5 + 3× PNM	520 - 700 mm		439.00
E044000145	PNM	Prodlužovací nástavec	165 mm	30 ks	90.00

Příslušenství				Cena/ks
E034000020	NMW	Náhradní hlava		1 ks 27.00
E081003000	LH3	Vyrovňovací podložka	3 mm	250 ks 9.00
E200320120		Regulační klíč		1 ks 790.00
E070000200		PVC podložka		1 ks 17.80
E200350060		Regulač. nástavec AKU		1 ks 160.00
E084000150		Spádová podložka 1 %	ø 150 mm	700 ks 16.10



KATALOG

# 08.2 **NEW!**

# NEW BASIC WOOD



Hlava je spojena se závitem. Nástavec PNM je možné použít pouze v kombinaci s podložkami NBW4 a NBW5. Závit opatřený na horní části opěrnou destičkou pro snadné připevnění nosníků. Snadné nastavení výšky pouhým pootočením základny. Průměr základny 205 mm. Snadné připevnění všech typů terasových nosníků. Reakce na oheň dle UNI EN 13501-1:2009 třída E.

## Základní výškově nastavitelné podložky



**NBW0**  
15-25 mm



**NBW1**  
25-40 mm



**NBW2**  
40-70 mm



**NBW3**  
60-100 mm



**NBW4**  
90-160 mm



**NBW5**  
150-270 mm

Kód	Typ	Sestava	Výška	Balení	Cena/ks
E021015028	<b>NBW0</b>	NBW0	15 - 25 mm	20 ks	54.00
E021025048	<b>NBW1</b>	NBW1	25 - 40 mm	20 ks	62.00
E021040078	<b>NBW2</b>	NBW2	40 - 70 mm	20 ks	75.00
E021060108	<b>NBW3</b>	NBW3	60 - 100 mm	20 ks	85.00
E021090168	<b>NBW4</b>	NBW4	90 - 160 mm	20 ks	109.00
E021150278	<b>NBW5</b>	NBW5	150 - 270 mm	20 ks	142.00
E021195308	<b>NBW6</b>	NBW4 + 1 PNM	195 - 300 mm		199.00
E021300418	<b>NBW7</b>	NBW5 + 1 PNM	300 - 415 mm		232.00
E021410558	<b>NBW8</b>	NBW5 + 2 PNM	410 - 555 mm		322.00
E021520708	<b>NBW9</b>	NBW5 + 3 PNM	520 - 700 mm		412.00
E044000145	<b>PNM</b>	Prodlužovací nástavec		30 ks	90.00



závit



nástavec PNM



základna

Příslušenství					Cena/ks
E081003000	<b>LH3</b>	Vyrovnávací podložka	3 mm	250 ks	9.00
E070000200		PVC podložka		1 ks	17.80
E084000150		Spádová podložka 1 %	ø 150 mm	700 ks	16.10







# 08.3



Hlava je spojena se závitem. Nástavec PSB je možné použít pouze v kombinaci s podložkami SBW3 a SBW4. Hlava opatřená na horní části opěrnou destičkou pro snadné připevnění nosníků. Snadné nastavení výšky pouhým pootočením základny. Průměr základny 205 mm. Snadné připevnění všech typů terasových nosníků. Reakce na oheň dle UNI EN 13501-1:2009 třída E.



## KATALOG

# BASIC WOOD

### Základní výškově nastavitelné podložky

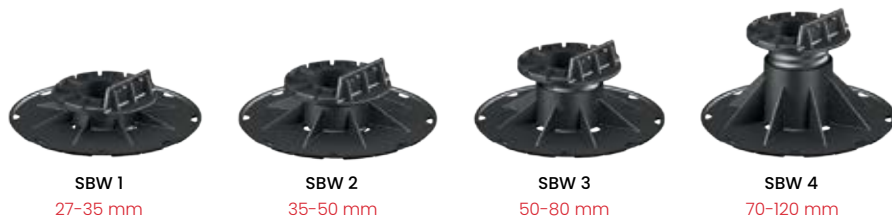

Kód	Typ	Sestava	Výška	Balení	Cena/ks
E021015028	<b>SBW1</b>	SBW1	27 - 35 mm	40 ks	62.00
E015635050	<b>SBW2</b>	SBW2	35 - 50 mm	30 ks	68.00
E015650080	<b>SBW3</b>	SBW3	50 - 80 mm	35 ks	75.00
E015670120	<b>SBW4</b>	SBW4	70 - 120 mm	25 ks	82.00
E015681117	<b>SBW5</b>	SBW3 + 1× PSB	112 - 168 mm		114.00
E015681320	<b>SBW6</b>	SBW4 + 1× PSB	132 - 210 mm		121.00
E015681726	<b>SBW7</b>	SBW3 + 2× PSB	175 - 260 mm		153.00
E015681929	<b>SBW8</b>	SBW4 + 2× PSB	195 - 300 mm		160.00
E044000625	<b>PSB</b>	Prodlužovací nástavec	102 mm	50 ks	39.00

Příslušenství					Cena/ks
E081003000	<b>LH3</b>	Vyrovnávací podložka	3 mm	250 ks	9.00
E070000200		PVC podložka		1 ks	17.80
E084000150		Spádová podložka 1 %	ø 150 mm	700 ks	16.10



## 08.4

## ETERNO WOOD



Automatická regulace sklonu až do 5 %. Nastavitelná výška od 28 mm až do 550 mm. Unikátní samovyrovnávací hlava hlava opatřená na horní části opěrnou destičkou pro snadné připevnění nosníků. Snadné nastavení výšky pouhým pootočením základny. Průměr základny 205 mm. Reakce na oheň dle UNI EN 13501-1:2009 třída E.



## Výškově nastavitelné podložky se samovyrovnávací hlavou



**SEW 0** 28-38 mm    **SEW 1** 37,5-50 mm    **SEW 2** 50-75 mm    **SEW 3** 75-120 mm    **SEW 4** 120-170 mm    **SEW 5** 170-215 mm

Kód	Typ	Sestava	Výška	Balení	Cena/ks
E310028038	SEW0	SEW0	28 - 38 mm	25 ks	115.00
E310037050	SEW1	SEW1	37.5 - 50 mm	25 ks	129.00
E310050075	SEW2	SEW2	50 - 75 mm	25 ks	137.00
E310075120	SEW3	SEW3	75 - 120 mm	25 ks	149.00
E310120170	SEW4	SEW4	120 - 170 mm	25 ks	161.00
E310170215	SEW5	SEW5	170 - 215 mm	25 ks	172.00
E310140230	SEW6	SEW3 + 1× PI	140 - 230 mm		222.00
E310185275	SEW7	SEW4 + 1× PI	185 - 275 mm		234.00
E310235325	SEW8	SEW5 + 1× PI	235 - 325 mm		245.00
E310205345	SEW9	SEW3 + 2× PI	205 - 345 mm		295.00
E310250385	SEW10	SEW4 + 2× PI	250 - 385 mm		307.00
E310300400	SEW11	SEW5 + 2× PI	300 - 400 mm		318.00
E310270455	SEW12	SEW3 + 3× PI	270 - 455 mm		368.00
E310315500	SEW13	SEW4 + 3× PI	315 - 500 mm		380.00
E310365550	SEW14	SEW5 + 3× PI	365 - 550 mm		391.00
E130125000	PI	Prodlužovací nástavec	125 mm	25 ks	73.00

Příslušenství				Cena/ks
E035102520	SEW	Náhradní hlava		1 ks 34.00
E081003000	LH3	Vyrovnávací podložka	3 mm	250 ks 9.00
E200320120		Regulační klíč		1 ks 790.00
E070000200		PVC podložka		1 ks 17.80
E200350060		Regulač. nástavec AKU		1 ks 160.00
E084000150		Spádová podložka 1 %	ø 150 mm	250 ks 16.10
E036000100		Zámek výkyvné hlavy		1 ks 8.00



KATALOG

# 08.5

## BASIC NERO WOOD



Nastavitelná výška od 37 do 307 mm. Automatická regulace sklonu až do 5 %. Nástavec PSB je možné použít pouze v kombinaci s podložkami BNW3 a BNW4. Unikátní samovyrovnávací hlava opatřená na horní části opěrnou destičkou pro snadné připevnění všech typů terasových nosníků. Snadné nastavení výšky pouhým pootočením základny. Průměr základny 205 mm. Reakce na oheň dle UNI EN 13501-1:2009 třída E.

### Základní výškově nastavitelné podložky se samovyrovnávací hlavou



**BNW1**  
37-45 mm

**BNW2**  
45-60 mm

**BNW3**  
60-86 mm

**BNW4**  
80-128 mm

Kód	Typ	Sestava	Výška	Balení	Cena/ks
E015900304	<b>BNW1</b>	BNW1	37 - 45 mm	25 ks	93,00
E015900405	<b>BNW2</b>	BNW2	45 - 60 mm	25 ks	99,00
E015900508	<b>BNW3</b>	BNW3	60 - 86 mm	25 ks	105,00
E015900712	<b>BNW4</b>	BNW4	80 - 128 mm	25 ks	110,00
E015901117	<b>BNW5</b>	BNW3 + 1× PSB	122 - 175 mm		144,00
E015901320	<b>BNW6</b>	BNW4 + 1× PSB	143 - 218 mm		149,00
E015901726	<b>BNW7</b>	BNW3 + 2× PSB	185 - 264 mm		183,00
E015901929	<b>BNW8</b>	BNW4 + 2× PSB	205 - 307 mm		188,00
E044000625	<b>PSB</b>	Prodlužovací nástavec	102 mm	50 ks	39,00



Příslušenství				Cena/ks
E035102530	<b>BNW</b>	Náhradní hlava		1 ks 34,00
E081003000	<b>LH3</b>	Vyrovnávací podložka	3 mm	250 ks 9,00
E200320120		Regulační klíč		1 ks 790,00
E070000200		PVC podložka		1 ks 17,80
E200350060		Regulač. nástavec AKU		1 ks 160,00
E084000150		Spádová podložka 1 %	ø 150 mm	250 ks 16,10
E036000100		Zámek výkyvné hlavy		1 ks 8,00



08.6

KATALOG

## STAR.T WOOD

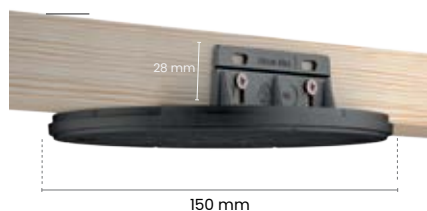

Výrobek se jednoduše položí na místo určení bez použití lepidla nebo mechanického upevnění. Nosnost 1000 kg. Materiál polypropylen.



## Nejnižší výškově nastavitelné podložky

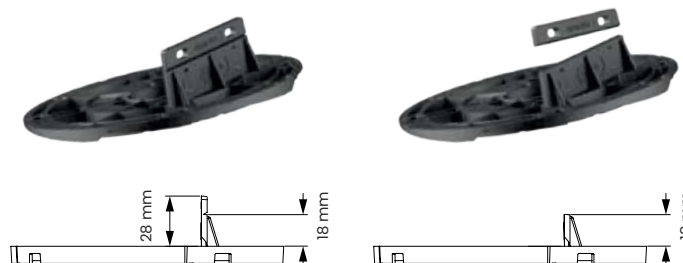

Kód	Typ	Výška	Balení	Cena/ks
E003010018	Star.T wood	10 - 15 mm	100 ks	41.00
E003100005	Star.T Prodlužovací nástavec	5 mm	100 ks	19.00



Příslušenství					Cena/ks
E081003000	LH3	Vyrovňovací podložka	3 mm	250 ks	9.00
E070000200		PVC podložka		1 ks	17.80
E084000150		Spádová podložka 1 %	ø 150 mm	250 ks	16.10



Příslušenství Wood					Cena/ks
E100500008		Gumová podložka pod hranol 100 × 50 × 8 mm		1 ks	6.00
E100500003		Gumová podložka pod hranol 100 × 50 × 3 mm		1 ks	5.00
E070911594		Distanční terasová podložka 4 mm		200 ks	3.70
E070911597		Distanční terasová podložka 7 mm		200 ks	3.70
E070911882		Izolační páska itaWOOD 20 m		1 ks	510.00
V200005060		Terasový vrut A2 se zápustnou hlavou ø 5 × 60 mm		100 ks	4.50
V200005070		Terasový vrut A2 se zápustnou hlavou ø 5 × 70 mm		100 ks	5.00
Q193000203		Vrut pro fixaci hranolu a terče ø 3,5 × 20 mm		1 ks	1.00

09

# Drenážní a odvodňovací systémy Mondial



MONDIAL

Drenážní výrobky Mondial jsou ideálním řešením pro odvodnění menších ploch u domu či komerčních prostor. Především se jedná o kanalizační šachty, plastové poklopy, odvodňovací žlaby nebo plastové podlahové vpustě.

09.1

KATALOG

## KANÁLOVÉ ŠACHTY

z polypropylenu

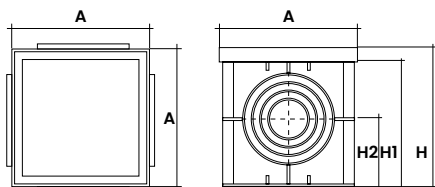

## Kanálová šachta Standard

Kód	Rozměr	ø vstupu	ø odtoku bez redukce	A	H	H1	H2	Cena/ks
G000200200	200 × 200	50 75 110	50	195	200	178	100	179.00
G000300300	300 × 300	75 110 125	-	292	297	270	140	318.00
G001400400	400 × 400	75 110 125 160 200 250	160 200	393	396	366	200	567.00
G001550550	550 × 550	160 200 250 300	160 200 250 300	545	520	480	260	1 208.00

NEW!

## Kanálová šachta ITA



Kód	Rozměr	ø vstupu	ø odtoku bez redukce	A	H	H1	H2	Cena/ks
G700200200	200 × 200	50-63-80-100-125	50	196	200	180	100	120.00
G700300300	300 × 300	63-80-100-110-125-140	-	292	295	273	147	260.00
G700400400	400 × 400	80-100-110-125-140-160-200	160 200	394	394	368	196	490.00
G700550550	550 × 550	160-200-250-315	160 200 250 300	545	520	484	266	1030.00

## Kanálová šachta ZELENÁ



Kód	Rozměr	ø vstupu	ø odtoku bez redukce	A	H	H1	H2	Cena/ks
G800200200	200 × 200	50 75 110	50	195	200	178	100	188.00
G800300300	300 × 300	75 110 125	-	292	297	270	140	410.00
G801400400	400 × 400	75 110 125 160 200 250	160 200	393	396	366	200	651.00

## HZ kanálová šachta s pojezdným poklopem a hermetickým zavíráním



Kód	Rozměr	ø vstupu	ø odtoku bez redukce	A	H	H1	H2	Cena/ks
G004001200	200 × 200	50 75 110	50	195	200	178	100	360.00
G004001300	300 × 300	75 110 125	-	292	297	270	140	645.00
G004000400	400 × 400	75 110 125 160 200 250	160 200	393	396	366	200	1 191.00
G004000550	550 × 550	160 200 250 300	160 200 250 300	545	520	480	260	2 599.00

# 09.2

## KATALOG

# ŠACHTY, příslušenství



### HZ elektro hermetická šachta na kabely, z polypropylenu

Kód	Rozměr	A	H	H1	H2	Cena/ks
G900250250	250 × 250	195	200	178	100	495.00



### Zvonový sifon z polypropylenu pro kanálovou šachtu

Kód	Rozměr	Cena/ks
G020000300	300 × 300	255.00
G020000400	400 × 400	373.00



### Prodlužovací nástavec šachty z polypropylenu

Kód	Rozměr	A	H	H1	Cena/ks
G003010300	300 × 300	292	120	95	284.00
G003010400	400 × 400	395	128	100	378.00
G003010550	550 × 550	540	130	100	725.00

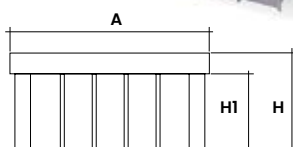

### Zápachová příčka z polypropylenu

Kód	Rozměr	A	H	Cena/ks
G002200200	200 × 200	158	200	75.00
G002300300	300 × 300	250	242	87.00
G002400400	400 × 400	250	255	117.00
G002550550	550 × 550	497	373	263.00

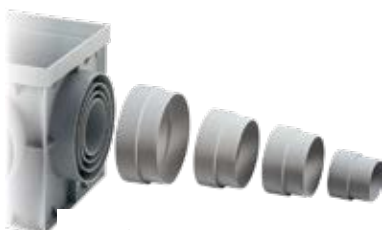
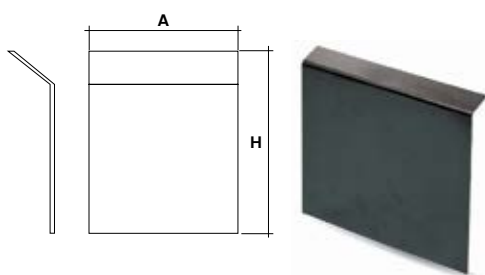

### Redukce odtoku kanálové šachty z polypropylenu

Kód	Vývod	Použití	Cena/ks
G038007075	ø 75	pro šachty 200 × 200, 300 × 300, 400 × 400 mm	28.00
G038007110	ø 110	pro šachty 200 × 200, 300 × 300, 400 × 400 mm	32.00
G038007125	ø 125	pro šachty 300 × 300, 400 × 400 mm	36.00
G038007150	ø 150	pro šachty 400 × 400, 550 × 550 mm	40.00

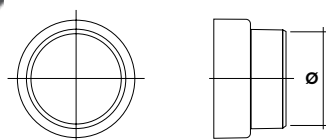



## 09.3

## KATALOG

## POKLOPY A MŘÍŽE

z polypropylenu

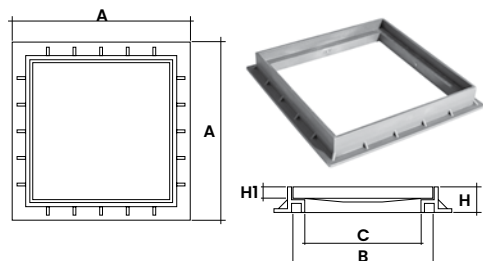

## Rám

Kód	Rozměr	A	B	C	H1	Cena/ks
H031200200	200 × 200	213	185	160	39	89.00
H031300300	300 × 300	323	280	250	41	151.00
H031400400	400 × 400	422	380	349	45	199.00
H031550550	550 × 550	581	534	496	53	315.00

NEW!

## Poklop ke kanálové šachtě

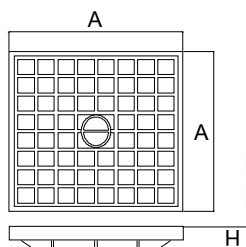

Kód	Rozměr	A	B	H	Cena/ks
H022200200	200 × 200	185	185	25	90.00
H022300300	300 × 300	280	280	28	155.00
H022400400	400 × 400	380	380	33	295.00
H022550550	550 × 550	530	530	56	950.00

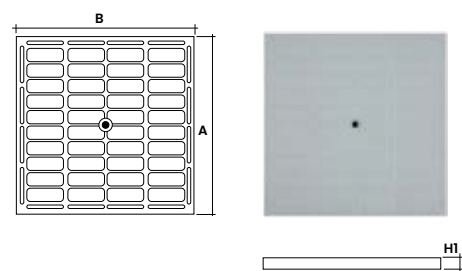

## Poklop se šroubem

Kód	Rozměr	A	B	H1	Zátěž. třída	Cena/ks
H035200200	200 × 200	185	185	19	A15	127.00
H035300300	300 × 300	280	280	21	A15	222.00
H035400400	400 × 400	380	380	25	A15	426.00
H035550550	550 × 550	528	528	36	A15	1 095.00

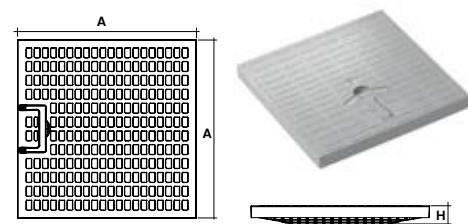

## Poklop s madlem

Kód	Rozměr	A	H	Zátěž. třída	Cena/ks
H039032020	200 × 200	185	29	A15	114.00
H039033030	300 × 300	280	38	A15	197.00
H039034040	400 × 400	380	38	A15	405.00
H039035555	550 × 550	530	49	A15	1 123.00

NEW!

## Mříž ke kanálové šachtě

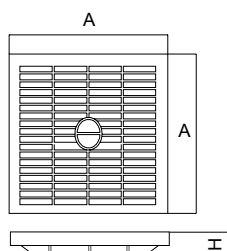

Kód	Rozměr	A	H	Zátěž. třída	Cena/ks
H023200200	200 × 200	185	25	A15	90.00
H023300300	300 × 300	280	28	A15	155.00
H023400400	400 × 400	380	33	A15	295.00
H023550550	550 × 550	530	56	A15	950.00

Třída A15 - návrhové zatížení 15 kN, 1,5 tuny

Dopravní plochy, které jsou využívány výhradně chodci a cyklisty.

KATALOG

# 09.4

# POKLOPY A MŘÍŽE

z polypropylenu

## Mříž se šroubem

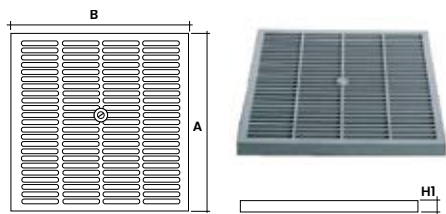

Kód	Rozměr	A	B	H1	Zátěž. třída	Cena/ks
H033200200	200 × 200	185	185	19	A15	122.00
H033300300	300 × 300	280	280	21	A15	213.00
H033400400	400 × 400	380	380	25	A15	436.00
H033550550	550 × 550	528	528	36	A15	1 232.00

## Mříž s madlem

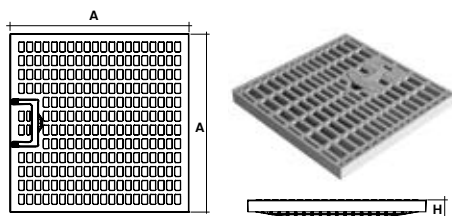

Kód	Rozměr	A	H	Zátěž. třída	Cena/ks
H033032020	200 × 200	185	29	A15	114.00
H033033030	300 × 300	280	38	A15	197.00
H033034040	400 × 400	380	38	A15	405.00
H033035555	550 × 550	530	49	A15	1 123.00

## Poklop se sifonem

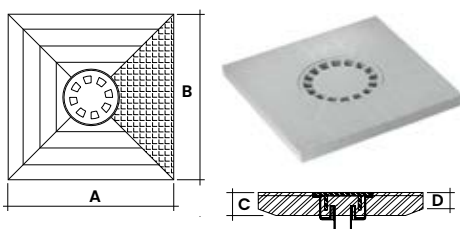

Kód	Rozměr	A	B	C	D	E	Cena/ks
H046013030	300 × 300	282	282	29	20	134	307.00
H046014040	400 × 400	378	378	37	21	178	463.00
H046015555	550 × 550	530	530	63	34	178	1 331.00

## Poklop volitelný povrch

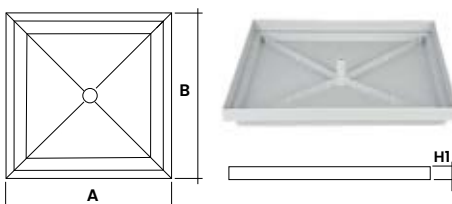

Kód	Rozměr	A	B	H1	Cena/ks
H036300300	300 × 300	280	280	21	177.00
H036400400	400 × 400	380	380	25	234.00

## Rám 700×700 mm

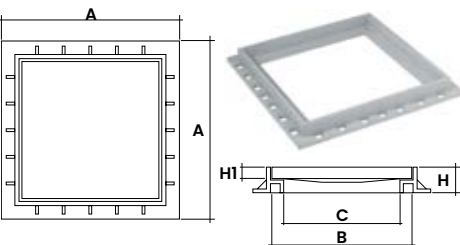

Kód	Rozměr	A	B	C	H1	Cena/ks
H031700700	700 × 700	840	690	599	60	775.00

## Poklop 700×700 mm, pojezdňý

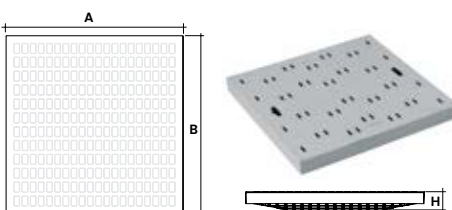

Kód	Rozměr	A	B	H1	Zátěž. třída	Cena/ks
H035700700	700 × 700	701	701	90	B125	2 290.00

Třída A15 - návrhové zatížení 15 kN, 1,5 tuny

Dopravní plochy, které jsou využívány výhradně chodci a cyklisty.

Třída B125 - návrhové zatížení 3,5 tuny

Chodníky, pěší zóny, parkoviště pro osobní automobily.

09.5

KATALOG

# POKLOPY A MŘÍŽE

z polypropylenu

## Rám ZELENÝ

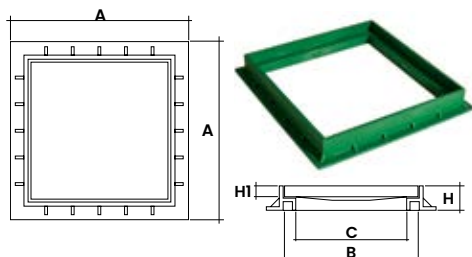

Kód	Rozměr	A	B	C	H1	Cena/ks
H031200202	200 × 200	213	185	160	39	134.00
H031300302	300 × 300	323	280	250	41	211.00
H031400402	400 × 400	422	380	349	45	266.00

## Poklop s madlem ZELENÝ

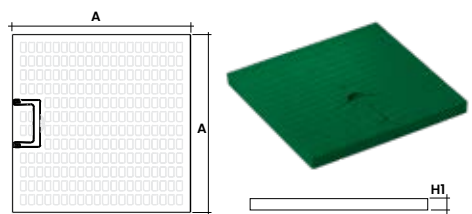

Kód	Rozměr	A	B	H1	Zátěž. třída	Cena/ks
H034200202M	200 × 200	185	185	19	A15	177.00
H034300302M	300 × 300	280	280	21	A15	252.00
H034400402M	400 × 400	380	380	25	A15	513.00

## Mříž s madlem ZELENÁ

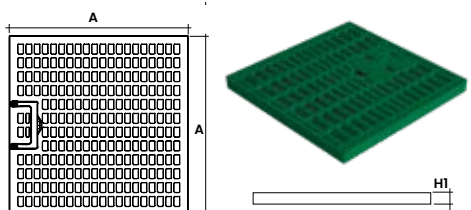

Kód	Rozměr	A	B	H1	Zátěž. třída	Cena/ks
H032200202M	200 × 200	185	185	19	A15	156.00
H032300302M	300 × 300	280	280	21	A15	227.00
H032400402M	400 × 400	380	380	25	A15	453.00

## Litínový poklop, včetně rámu

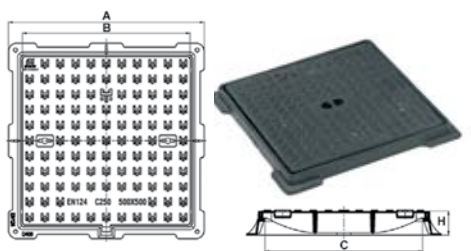

Kód	Rozměr	A	B	C	H	Zátěž. třída	Cena/ks
H055300300	300 × 300	300	230	200	30	C250	785.00
H055400400	400 × 400	400	330	300	35	C250	1 835.00
H055550550	550 × 550	550	485	450	45	C250	2 860.00

## Litínová mříž, včetně rámu



Kód	Rozměr	A	B	C	H	Zátěž. třída	Cena/ks
H053300300	300 × 300	300	232	201	40	C250	990.00
H053400400	400 × 400	400	300	254	60	C250	1 612.00
H053550550	550 × 550	550	432	348	60	C250	2 933.00

Třída A15 – návrhové zatížení 15 kN, 1,5 tuny

Dopravní plochy, které jsou využívány výhradně chodci a cyklisty.

Třída C250 – návrhové zatížení 250 kN, 25 tun

Provoz výhradně osobních automobilů, parkoviště, parkovací pásy.

KATALOG

# 09.6

## OKAPOVÉ VPUSTĚ



### Okapová vpusť s bočním odtokem "Geiger special" s redukcí

Kód	Rozměr	ø odtoku	Barva	Cena/ks
G021180100	Ø 80-100	Ø 100	šedá	249.00
G021180102	Ø 80-100	Ø 100	černá	249.00
G025090110	Ø 90-110	Ø 100	šedá	249.00
G022180100	□ 80-100	Ø 100	šedá	258.00
G040000110	náhradní redukce	Ø 110	šedá	26.00

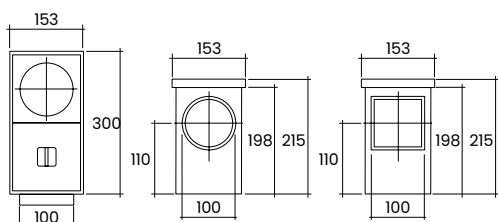

### Okapová vpusť se spodním odtokem "Geiger"

Kód	ø svodu	ø odtoku	Barva	Cena/ks
G026000103	Ø 75-90-100-110-125	Ø 110, 125	šedá	285.00
G026000102	Ø 75-90-100-110-125	Ø 110, 125	černá	285.00



### Dvorní vpusť s litinovým roštem

Kód	Rozměr	ø odtoku	Třída	Barva	Cena/ks
I003225110	250 × 250	Ø 110, 160	B125	černá	1 850.00

09.7

KATALOG

# PODLAHOVÉ VPUSTĚ



## Podlahová vpušť z polypropylenu

Kód	Rozměr	ø odtoku	A	D	D1	D2	H	Cena/ks
I001100040	100 × 100	ø 40	99	88	49	40	50	36.00
I001150050	150 × 150	ø 50	147	124	60	50	55	57.00

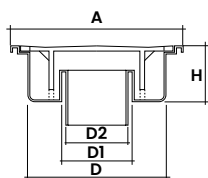
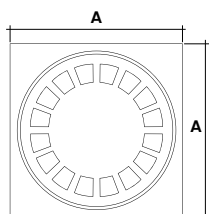

## Podlahová vpušť s dvourozměrným odtokem

Kód	Rozměr	ø odtoku	A	D	D1	D2	H	Cena/ks
I005200075	200 × 200	ø 75-80	200	155	74	76	85	162.00
I005250090	250 × 250	ø 100-110	250	205	89	96	80	186.00
I005300100	300 × 300	ø 100-110	300	245	98	106	100	260.00

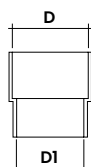

## Redukce pro podlahovou vpušť

Kód	Rozměr	ø odtoku	D	D1	Cena/ks
I030050050	50 / 50	ø 50	50	45	29.00
I030080075	80 / 75	ø 75	80	70	36.00
I030080110	80 / 110	ø 110	102	79	44.00

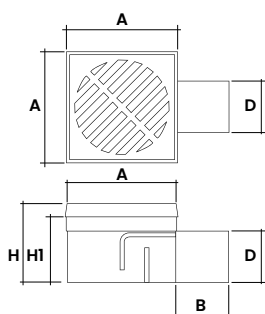

## Podlahová vpušť s bočním odtokem

Kód	Rozměr	ø odtoku	A	B	D	H	HI	Cena/ks
I004100050	100 × 100	ø 50	108	45	50	79	67	109.00
I004150050	150 × 150	ø 50	150	45	50	81	69	155.00
I015100050N	100 × 100	ø 50	108	45	50	79	67	260.00
I015150050N	150 × 150	ø 50	150	45	50	81	69	395.00

N - nerezová mřížka

# 09.8

KATALOG

## ODVODŇOVACÍ *žlaby a mříže*

**Žlab “D-DRAIN 35 mm”, s mříží z polypropylenu**



Kód	Typ	Rozměr	Hloubka	Barva	Odtok	Cena/ks
I050351000	žlab + mříž	100 × 1 000	35 mm	šedá		295.00
I070351000	koncovky		35 mm	šedá	Ø 32 mm	69.00
I050351002	žlab + mříž	100 × 1 000	35 mm	černá		295.00
I070351002	koncovky		35 mm	černá	Ø 32 mm	69.00



## SPÁROVACÍ KLÍNKY

*se sponou pro obklady a dlažby*



Kód	Typ	Balení	Cena/ks
K010420901	klínek	100	3.60
K020420901	spona 1 mm	250	2.50
K020420902	spona 2 mm	250	2.70
K020420903	spona 3 mm	250	2.90
K030420901	kleště	1	495.00

## 09.9

KATALOG

## ZATRAVNŮVACÍ DLAŽBA

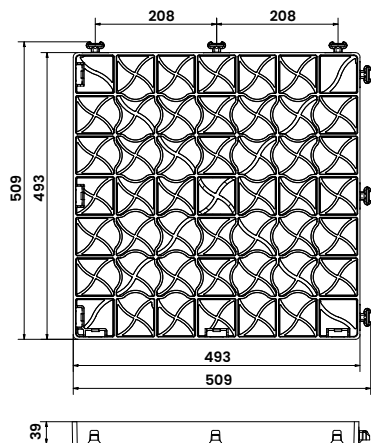
Zatavnovací tvárnice *itaStrong*

Kód	Rozměr	Hmotnost	Výška H	Materiál	Cena/ks
T010300039	500 × 500	1,20 kg	39	PP	129.00



**itaStrong** zatavnovací dlažba je vhodná především pro zelené parkovací plochy nebo pojezdové plochy ve stávajícím trávníku.

Štěrková tvárnice *itaGarden* včetně spodní geotextilie

Kód	Rozměr	Hmotnost	Výška H	Materiál	Cena/ks
T010300230	1123 × 795	1,80 kg	30	PE-HD	349.00

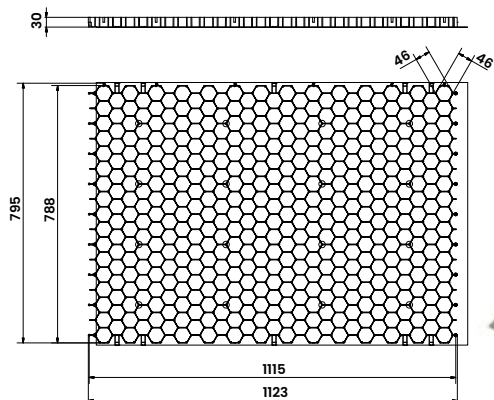

Zatavnovací dlažba **itaGarden** pro vytvoření štěrkových cest, chodníků, teras či jiných ploch. Na spodní straně má odolnou geotextilii, je tedy zaručeno rovnoměrné vsakování vlhkosti do podloží.



10

# Hydroizolace střech a teras Eterno



ETERNO

Doplňky pro ploché střechy nazýváme řadou Eterno. Máme pro vás vpustě pro odvodnění plochých střech nebo komínky pro odvětrání střešního pláště.



# 10.1

## KATALOG

## PVC, polyvinylchlorid

### PVC - polyvinylchlorid

- spadá do kategorie termo-  
plastických pryskyřic, patří  
mezi lineární polymery a má  
vlastnosti polární látky
- dobré technické vlastnosti jako  
je pružnost, nízká hmotnost,  
dobrá tepelná odolnost, aj.
- materiál se širokou škálou  
použití v kombinaci s různými  
přísadami



### Střešní vpust' přímá, délka 250 mm, 400 mm

Kód	ø potrubí	A	D1	D2	D3	H	Cena/ks
A014025063	ø 63	320	51	60	49	250	229.00
A014025075	ø 75	320	63	70	62	250	234.00
A014025082	ø 82	320	69	75	68	250	241.00
A014025090	ø 90	320	80	84	79	250	248.00
A014025100	ø 100	320	86	90	85	250	258.00
A014025110	ø 110	380	95	101	94	250	286.00
A014025125	ø 125	380	109	115	108	250	293.00
A014025140	ø 140	380	128	134	127	250	320.00
A014025150	ø 150	380	134	140	132	250	332.00
A014025160	ø 160	380	140	146	139	250	358.00
A014040063	ø 63	320	51	60	49	400	305.00
A014040075	ø 75	320	63	70	62	400	334.00
A014040082	ø 82	320	69	75	68	400	343.00
A014040090	ø 90	320	80	84	79	400	351.00
A014040100	ø 100	320	86	90	85	400	359.00
A014040110	ø 110	380	95	101	94	400	433.00
A014040125	ø 125	380	109	115	108	400	457.00
A014040140	ø 140	380	128	134	127	400	488.00
A014040150	ø 150	380	134	140	132	400	507.00
A014040160	ø 160	380	140	146	139	400	522.00

### Boční střešní vpust', hranatý odtok

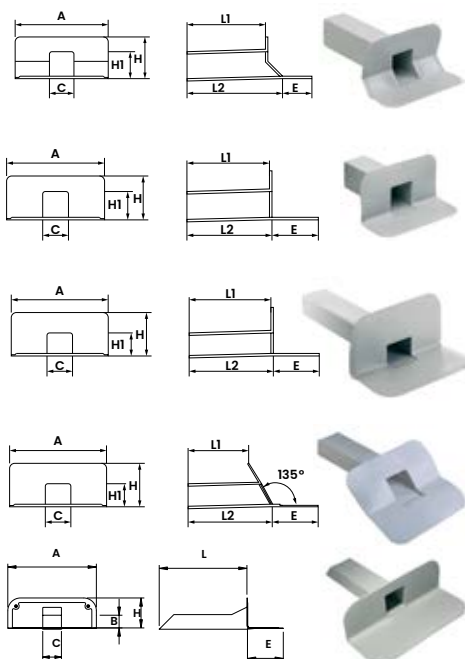

Kód	Typ	Odtok	A	C	E	H	L1	L2	Cena/ks
A060415010	45°	100 × 100	340	92	105	168	375	415	353.00
A061375010	90°	100 × 100	340	92	145	168	375	375	353.00
A062425065	90°	65 × 100	340	92	145	168	425	425	382.00
A060425065	135°	65 × 100	340	95	145	115	370	425	390.00
A044347000	90°	57 × 78	348	57	78	140	120	347	264.00

# 10.2

## PVC, *polyvinylchlorid*

### Střešní vpust boční, kulatý odtok, 90°

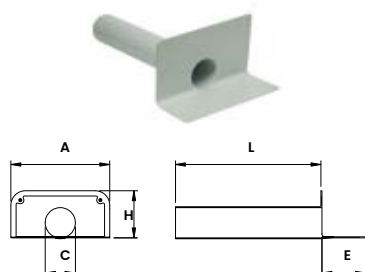

Kód	Typ	ø potrubí	A	C	E	H	L	Cena/ks
A046500063	90°	Ø 63	340	63	150	133	500	524.00
A046500075	90°	Ø 75	340	75	150	133	500	529.00
A046500090	90°	Ø 90	340	90	150	165	500	557.00
A046500110	90°	Ø 110	340	110	150	165	500	584.00
A046500125	90°	Ø 125	340	125	150	165	500	615.00

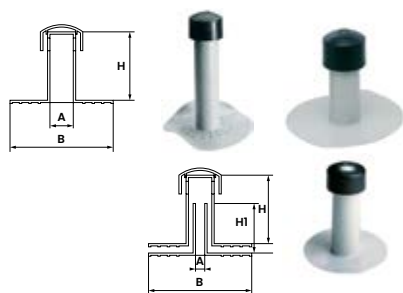

### Odvětrávací komínek, jednoduchý

Kód	ø potrubí	A	B	H	H1	Cena/ks
D070225075	Ø 75	72	300	225		261.00
D070400075	Ø 75	72	300	400		330.00
D070270110	Ø 105	60	300	270	190	302.00



### Střešní prostupy

Kód		ø potrubí	D	D1	D2	H	Cena/ks
F002000000	Prostup	60-140	40	175	395	190	260.00
F012000000	Kónický	15-30	15	55	210	120	76.00

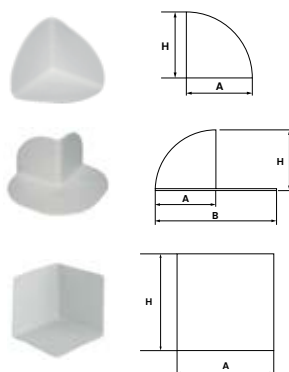

### Rohy

Kód	Rozeř	A	B	H	Cena/ks	
F011000200	vnitřní	70 × 70	70	-	70	26.00
F010000200	vnější	70 × 70	67	128	70	34.00
F011000100	vnitřní	95 × 95	95	-	95	32.00
F010000100	vnější	93 × 93	93	173	100	40.00
F011000030	vnitřní	150 × 150	150	-	150	85.00
F010000030	vnější	150 × 150	150	300	150	122.00

# 10.3

## KATALOG

## TPE, *termoplastický elastomer*

### Termoplastický elastomer

- někdy také nazývaný jako termoplastický kaučuk
- Termoplastické elastomery (TPE) jsou směsi vyrobené z tvrdých termoplastických polymerů, jako jsou PP (polypropylén), PBT (polybutylen-tereftalát) nebo PA (polyamid) v kombinaci s měkkým gumovým materiálem a obsahujícím přísady, jako například olej nebo plnivo

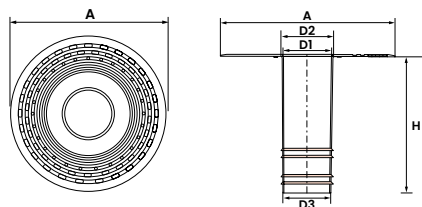

### Střešní vpust' přímá, délka 250 mm, 400 mm

Kód	ø potrubí	A	D1	D2	D3	H	Cena/ks
A017025063	ø 63	320	51	60	49	250	185.00
A017025075	ø 75	320	63	70	62	250	198.00
A017025082	ø 82	320	69	75	68	250	198.00
A017025090	ø 90	320	80	84	79	250	211.00
A017025100	ø 100	320	86	90	85	250	221.00
A017025110	ø 110	380	95	101	94	250	243.00
A017025125	ø 125	380	109	115	108	250	253.00
A017025140	ø 140	380	128	134	127	250	281.00
A017025150	ø 150	380	134	140	132	250	285.00
A017025160	ø 160	380	140	146	139	250	291.00
A017040063	ø 63	320	51	60	49	400	242.00
A017040075	ø 75	320	63	70	62	400	250.00
A017040082	ø 82	320	69	75	68	400	269.00
A017040090	ø 90	320	80	84	79	400	278.00
A017040100	ø 100	320	86	90	85	400	290.00
A017040110	ø 110	380	95	101	94	400	331.00
A017040125	ø 125	380	109	115	108	400	345.00
A017040140	ø 140	380	128	134	127	400	367.00
A017040150	ø 150	380	134	140	132	400	361.00
A017040160	ø 160	380	140	146	139	400	377.00

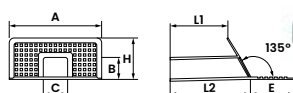
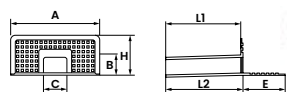
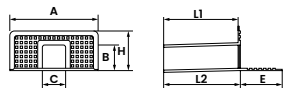
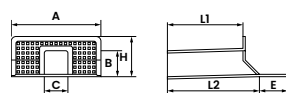

### Boční střešní vpust', hranatý odtok

Kód	Typ	Odtok	A	B	C	E	H	L1	L2	Cena/ks
A040415010	45°	100 × 100	340	92	92	105	168	375	415	317.00
Kód	Typ	Odtok	A	B	C	E	H	L1	L2	Cena/ks
A041375010	90°	100 × 100	340	92	92	145	168	375	375	317.00
Kód	Typ	Odtok	A	B	C	E	H	L1	L2	Cena/ks
A042425065	90°	65 × 100	340	62	92	145	168	425	425	330.00
Kód	Typ	Odtok	A	B	C	E	H	L1	L2	Cena/ks
A040425065	135°	65 × 100	340	62	95	145	115	370	425	330.00

# 10.4

## TPE, *termoplastický elastomer*

### Střešní vpust boční, kulatý odtok, 90°

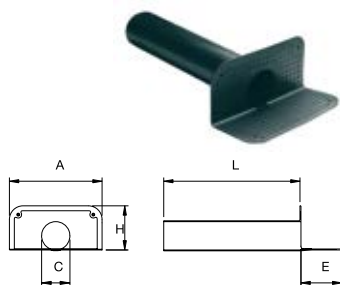

Kód	Typ	ø potrubí	A	C	E	H	L	Cena/ks
A045500063	90°	Ø 50	340	63	150	133	500	396.00
A045500075	90°	Ø 75	340	75	150	133	500	414.00
A045500080	90°	Ø 80	340	80	150	133	500	421.00
A045500090	90°	Ø 90	340	90	150	165	500	421.00
A045500100	90°	Ø 100	340	100	150	165	500	421.00
A045500110	90°	Ø 110	340	110	150	165	500	438.00
A045500125	90°	Ø 125	340	125	150	185	500	458.00

### Odvětrávací komínek, jednoduchý

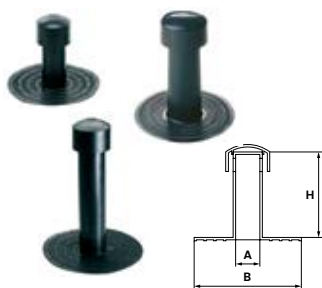

Kód	ø potrubí	A	B	H	Cena/ks
D014270075	Ø 75	72	300	270	229.00
D011400075	Ø 75	72	300	400	315.00
D015270110	Ø 110	100	300	270	278.00

### Střešní prostupy



Kód		ø potrubí	D	D1	D2	H	Cena/ks
F001000000	Prostup	60-140	40	175	395	190	234.00
F013000000	Kónický	15-30	15	55	210	120	80.00

### Rohy



Kód	Rozměr	A	B	H	Cena/ks
F011001100	vnitřní	95 × 95	95	-	30.00
F010001100	vnější	93 × 93	93	173	40.00

### Redukce střešní vpustě, hranatý odtok

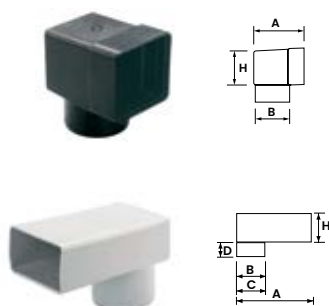

Kód	Typ	pro potrubí	A	B	H	D	H	Cena/ks	
F071080010		Ø 80	100 × 100	148	78	95		105.00	
F071100010		Ø 100	100 × 100	148	78	95		105.00	
F072063080		Ø 63 - 80	100 × 65	218	63	80	45	65	128.00
F072080100		Ø 80 - 100	100 × 65	218	80	100	65	65	128.00

## 10.5

## TPO, termoplastický polyolefin

HIFAX = slonová kost, ADFLEX = šedá barva

**Termoplastický polyolefin**

- kombinace polypropylénu a etylénpropylénové gumy
- materiál se vyznačuje vysokou odolností proti chemikáliím, UV záření, povětrnostním vlivům a mechanickému poškození
- vynikající rozměrová stabilita, dlouhá životnost, netoxický, ekologický,
- provedení HIFAX a ADFLEX pro použití u všech typů membrán

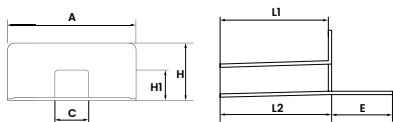
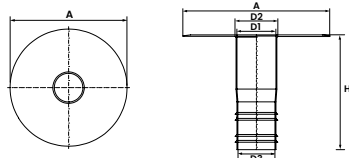
**Střešní vpust' přímá, HIFAX, délka 250 mm**

Kód	ø potrubí	A	D1	D2	D3	H	Cena/ks
A015225063	ø 63	320	51	60	49	250	263.00
A015225075	ø 75	320	63	70	62	250	271.00
A015225082	ø 82	320	69	75	68	250	278.00
A015225090	ø 90	320	80	84	79	250	286.00
A015225100	ø 100	320	86	90	85	250	295.00
A015225110	ø 110	380	95	101	94	250	323.00
A015225125	ø 125	380	109	115	108	250	337.00
A015225140	ø 140	380	128	134	127	250	372.00
A015225150	ø 150	380	134	140	132	250	388.00
A015225160	ø 160	380	140	146	139	250	406.00

**Střešní vpust' přímá, ADFLEX, délka 250 mm**

Kód	ø potrubí	A	D1	D2	D3	H	Cena/ks
A015025063	ø 63	320	51	60	49	250	263.00
A015025075	ø 75	320	63	70	62	250	271.00
A015025082	ø 82	320	69	75	68	250	278.00
A015025090	ø 90	320	80	84	79	250	286.00
A015025100	ø 100	320	86	90	85	250	295.00
A015025110	ø 110	380	95	101	94	250	323.00
A015025125	ø 125	380	109	115	108	250	337.00
A015025140	ø 140	380	128	134	127	250	372.00
A015025150	ø 150	380	134	140	132	250	388.00
A015025160	ø 160	380	140	146	139	250	406.00

**Boční střešní vpust', HIFAX, hranatý odtok**

Kód	Typ	Odtok	A	B	C	E	H	L1	L2	Cena/ks
A042425265	90°	65 × 100	340	62	92	145	168	425	425	393.00

**Boční střešní vpust', ADFLEX, hranatý odtok**

Kód	Typ	Odtok	A	B	C	E	H	L1	L2	Cena/ks
A042425165	90°	65 × 100	340	62	92	145	168	425	425	393.00

# 10.6

## KATALOG

# TPO, *termoplastický polyolefin*

*HIFAX = slonová kost, ADFLEX = šedá barva*

### Odvětrávací komínek, jednoduchý

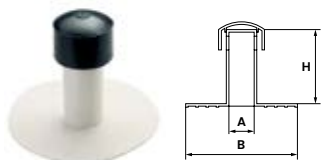

Kód	Typ	ø potrubí	A	B	H	Cena/ks
D401225075	ADFLEX	ø 75	72	300	225	273.00
D401325075	HIFAX	ø 75	72	300	225	273.00

### Ochranný kruh pro odvětrací komínek



Kód	ø potrubí	A	B	H	Cena/ks
D150000000	ø 75	75	180	60	42.00
D160000000	ø 110	110	180	60	42.00

### Rohy vnitřní

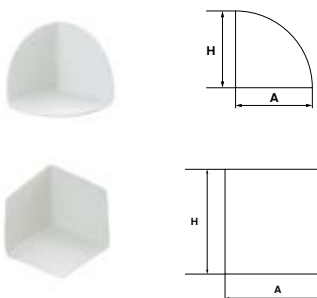

Kód	Typ	Rozměr	A	B	H	Cena/ks
F011004200	HIFAX	70 × 70	70	-	70	44.00
F011004210	ADFLEX	70 × 70	70	-	70	44.00
F011004020	HIFAX	95 × 95	95	-	95	50.00
F011004000	ADFLEX	95 × 95	95	-	95	50.00
F011004030	HIFAX	150 × 150	150	-	150	108.00
F011004040	ADFLEX	95 × 95	150	-	150	108.00

### Rohy vnější

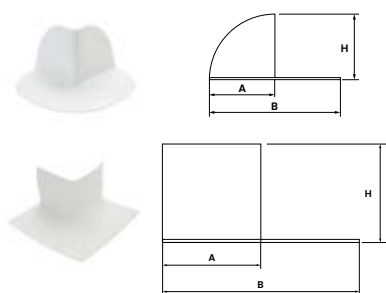

Kód	Typ	Rozměr	A	B	H	Cena/ks
F010004200	HIFAX	70 × 70	67	128	70	59.00
F010004210	ADFLEX	70 × 70	67	128	70	59.00
F010004020	HIFAX	95 × 95	93	173	100	67.00
F010004000	ADFLEX	95 × 95	93	173	100	67.00
F010004030	HIFAX	150 × 150	150	400	150	164.00
F010004040	ADFLEX	95 × 95	150	400	150	164.00

### Střešní a kónické prostupy



Kód	Typ		D	D1	D2	H	Cena/ks
F002003010	HIFAX	střešní	40	175	395	190	283.00
F002003000	ADFLEX	střešní	40	175	395	190	283.00
F013003002	HIFAX	kónický	15	55	210	120	80.00
F013003000	ADFLEX	kónický	15	55	210	120	80.00

## 10.7

## KATALOG

## STŘEŠNÍ DOPLŇKY

## Ochrana proti listí a nečistotám, Polypropylen

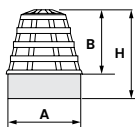

Kód	ø	A	B	H	Cena/ks
C001000060	ø 60	47	54	84	47.00
C001000075	ø 75	62	75	105	47.00
C001000080	ø 80	68	70	100	47.00
C001000090	ø 90	78	70	100	49.00
C001000100	ø 100	88	70	100	49.00
C001000110	ø 110	92	70	100	49.00
C001000120	ø 120	100	70	100	55.00
C001000125	ø 125	109	70	100	55.00
C001000140	ø 140	125	70	100	55.00
C001000150	ø 150	130	70	100	59.00
C001000160	ø 160	143	75	105	68.00
C001000200	ø 200	177	75	105	101.00

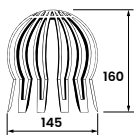

## Flexibilní ochrana proti listí, Polypropylen

Kód	Rozměr	Materiál	Cena/ks
C005000001	60 ÷ 140	PP	39.00

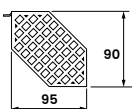

## Ochrana proti listí pro boční vpusť, Polypropylen

Kód	Typ	Materiál	Cena/ks
C020000045	45°	PP	50.00

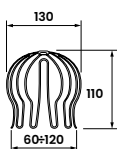

## Flexibilní ochrana proti listí, kovová

Kód	Typ	Materiál	Cena/ks
C002000000	60 ÷ 120	Zinek	139.00
C003000000	60 ÷ 120	Měď	344.00
C004000000	60 ÷ 120	Nerez	315.00

## Ochrana okapu proti listí a nečistotám



Kód	Typ	Barva	Cena/ks
F128002618	6 m x 18 cm	Hnědá	392.00
F128002624	6 m x 24 cm	Hnědá	475.00

# 10.8

## KATALOG

# STŘEŠNÍ DOPLŇKY

### Ochrana před znečištěním ptáky

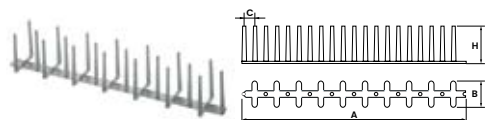

Kód	Materiál	A	B	C	H	Cena/bm
F122008333	PP	500	55	25	80	61.00

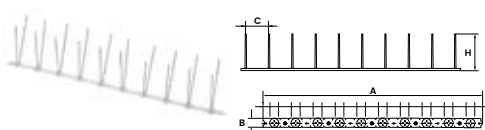

Kód	Materiál	A	B	C	H	Cena/bm
F123011050	PP + nerez	500	20	50	110	217.00

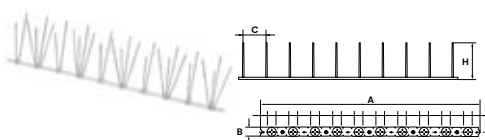

Kód	Materiál	A	B	C	H	Cena/bm
F124011050	PP + nerez	500	20	50	110	261.00

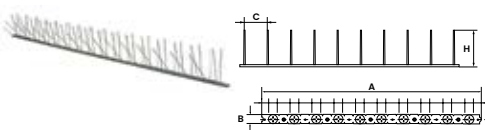

Kód	Materiál	A	B	C	H	Cena/bm
F125000000	nerez	1000	20	50	110	373.00

### Ochrana proti štěrků, Polypropylen

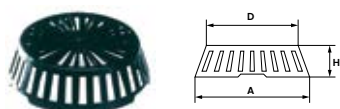

Kód	Materiál	A	D	H	Cena/ks
C023000000	PP	195	170	50	64.00

### Nástavec pro ochranu proti štěrků

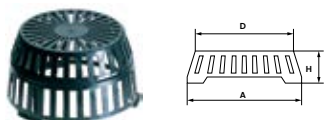

Kód	Materiál	A	D	H	Cena/ks
C024000000	PP	215	195	170	56.00

### Univerzální držák pro ochranu proti štěrků

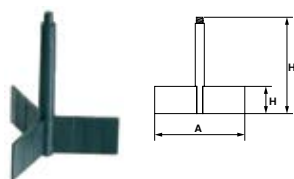

Kód	Materiál	A	H	H1	Cena/ks
C025000000	PP	130	40	150	39.00

### Ochrana proti štěrků "spagna"

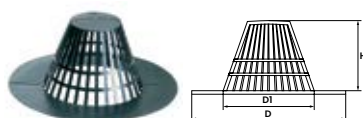

Kód	Materiál	D	D1	H	Cena/ks
C027000000	PP	335	198	150	114.00



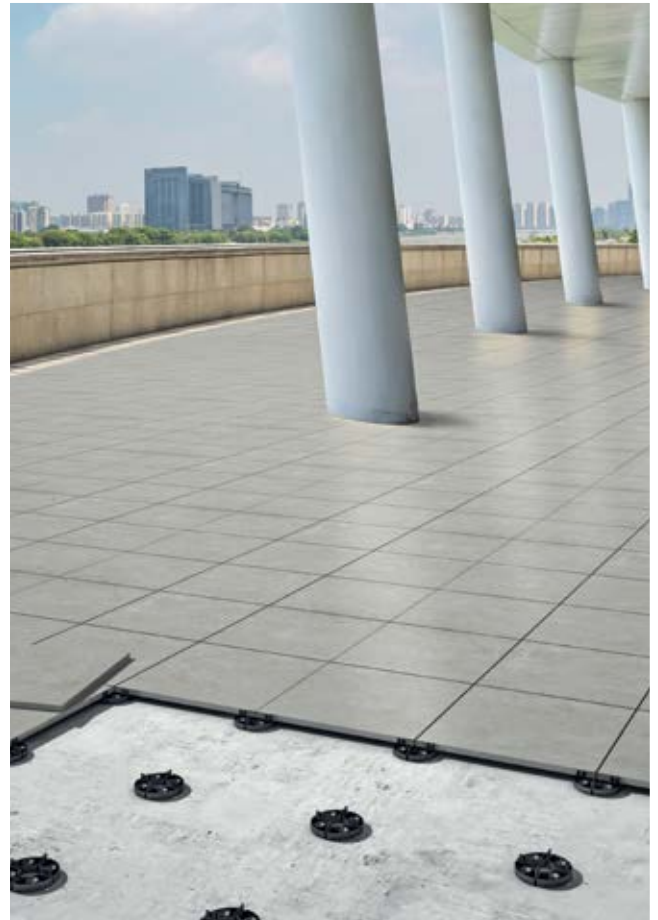

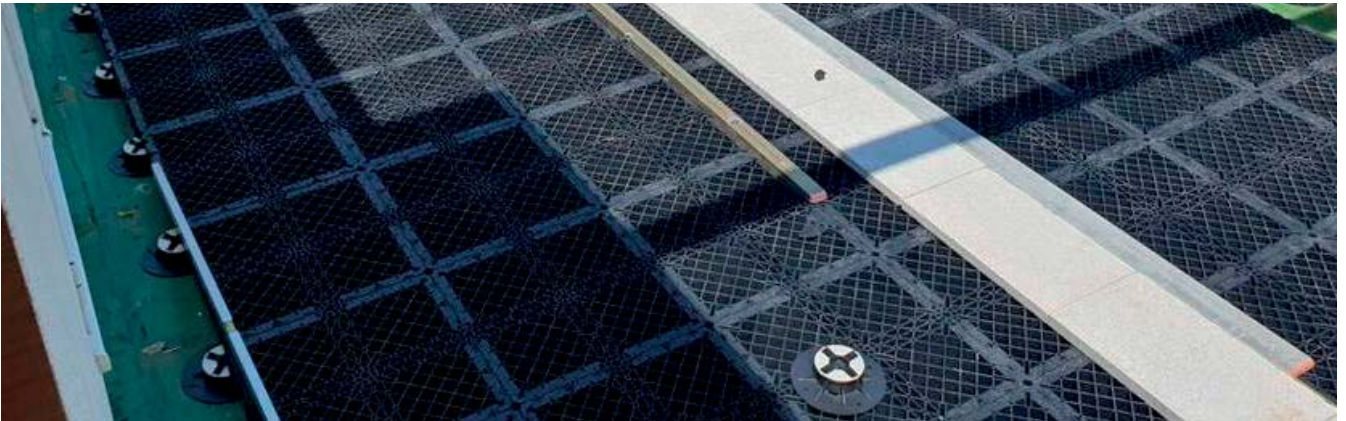

Podlahové  
systémy  
pro stavbu  
venkovních teras.



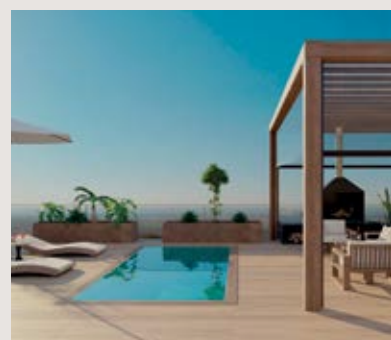
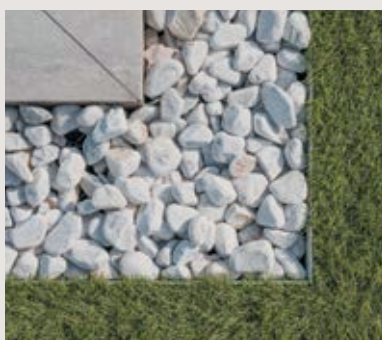
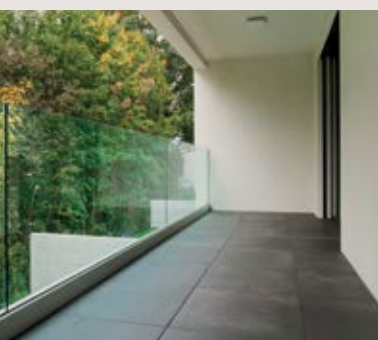
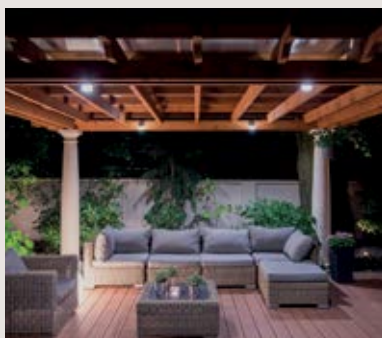

**ITADECO s.r.o.**

L. Mašínové 1397

Nová Paka, 509 01

Tel.: +420 499 522 300

Tel.: +420 721 011 311

prodej@itadeco.cz

**itadeco** 

www.itadeco.cz